

Allacciamento del CALORIFERO al GVR

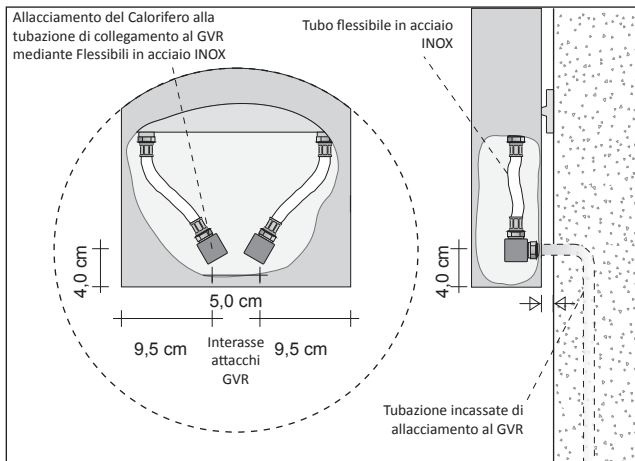

Allacciamento del GVR

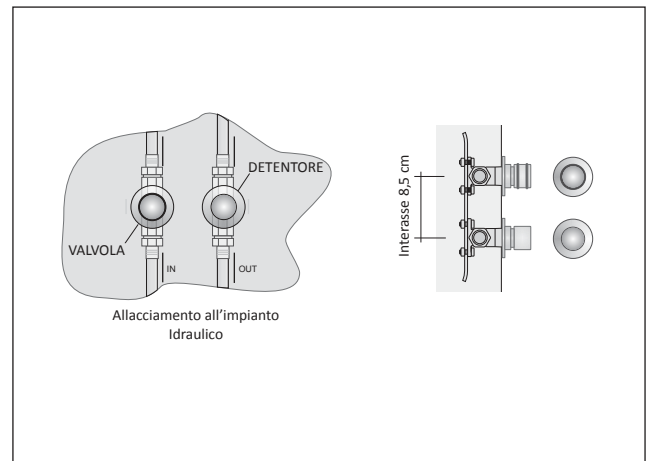

Codice del prodotto **RFTV24SI#SX1409010R12**

RFTV24SI#SX140 Codice articolo riportato nella tabella prezzi
 9010 Codice colore/finitura riportato nella TABELLA COLORI TUBES Ufficiale
 R12 Codice raccordo
 SX Aletta

SUPPLEMENTI COLORE Vedi tabella colori TUBES ufficiale

I supplementi colore sono calcolati sulla base del Bianco Standard cat. C0
 RAL fuori tabella +30% previo richiesta di fattibilità
 A Campione Richiedere fattibilità e preventivo

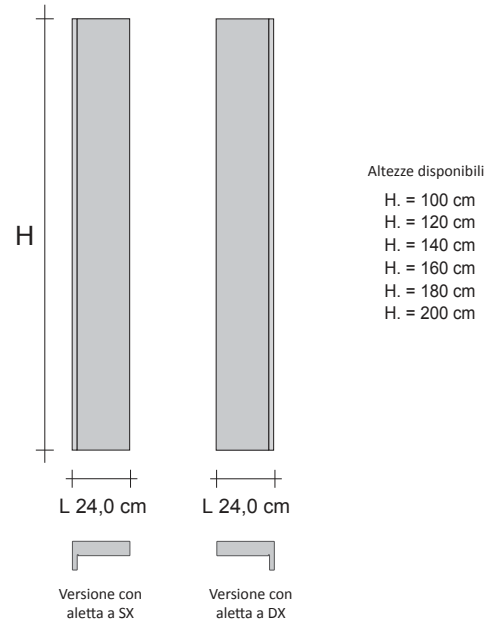

Verticale Singolo Idraulico SX e DX

Modello	H (cm)	L (cm)	Resa Termica in Watt Versione COLORATA		Prezzo Bianco std. Cat. C0 (€)	Prezzo Categoria C1/C2 (€)	Prezzo Categoria Cat. C3 (€)
			ΔT. 50°C	ΔT. 30°C			
RFTV24SI#SX100	100,0	24,0	330	172			
RFTV24SI#DX100	100,0	24,0					
RFTV24SI#SX120	120,0	24,0	396	207			
RFTV24SI#DX120	120,0	24,0					
RFTV24SI#SX140	140,0	24,0	462	241			
RFTV24SI#DX140	140,0	24,0					
RFTV24SI#SX160	160,0	24,0	528	276			
RFTV24SI#DX160	160,0	24,0					
RFTV24SI#SX180	180,0	24,0	594	310			
RFTV24SI#DX180	180,0	24,0					
RFTV24SI#SX200	200,0	24,0	660	345			
RFTV24SI#DX200	200,0	24,0					

Per i colori RAL fuori tabella aumento del 30 % sul prezzo del Bianco C0 richiedendo preventivamente la fattibilità.
 (1) Colorazione GRGR Grigio Cromo NON disponibile per il modello RIFT

Accessori RIFT



Appendino cod. ZAAPRFT#...



Porta salviette cod. ZAPSRFT#...

Codice	Descrizione	Finiture	Prezzo (€)
ZAAPRFT#... ZAPSRFT#...	Appendino RIFT in ottone GALVANICO Porta Salviette in ottone GALVANICO	Cromo, Stagno Lucido Nichel Nero e Oro	
ZAAPRFTC#... ZAPSRFTC#...	Appendino RIFT in ottone COLORATO Porta Salviette in ottone COLORATO	Colori Tubes* cat. C0, C1, C2, C3	

Gruppo Valvole Remoto - GVR

Per maggiori informazioni in merito alla scelta delle valvole vedi pag. 316

Codice	Descrizione	Finiture	Prezzo (€)
GVR#...	Gruppo valvola Termostattizzabile e detettore INCASSO a collegamento REMOTO	Cromata	
GVRTG#...	Gruppo valvola Termostatica e detettore INCASSO a collegamento REMOTO*	Galvanica	
GVRC#...	Gruppo valvola Termostattizzabile e detettore INCASSO a collegamento REMOTO	Colorata	
GVRTC#...	Gruppo valvola Termostatica e detettore INCASSO a collegamento REMOTO*	Colorata	

Finiture Galvaniche: Vedere tabella finiture speciali Tubes
 Finiture Colorate: Vedere mazzetta colori Tubes categoria C0, C1, C2 e C3
 * Il prezzo non comprende il costo della testina termostatica (vedi pag. 324)

RIFT ORIZZONTALE 24 SINGOLO IDRAULICO

Calorifero di DESIGN a funzionamento idraulico in ALLUMINIO

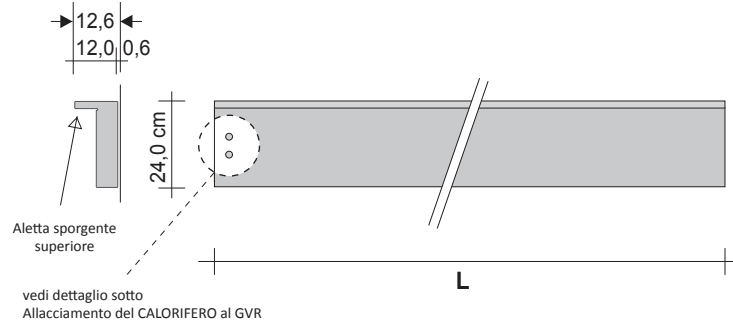

Allacciamento del CALORIFERO al GVR

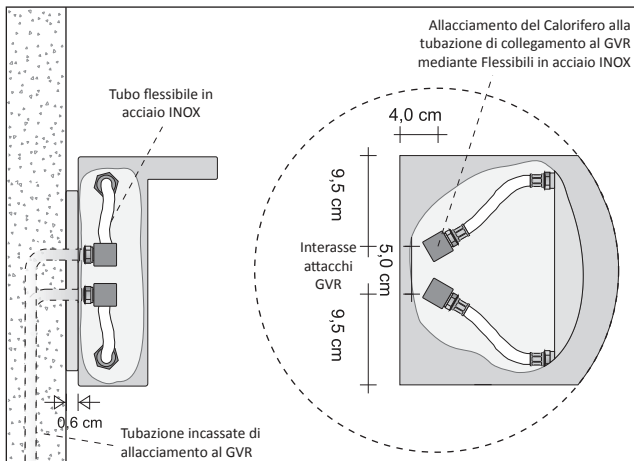

Allacciamento del GVR

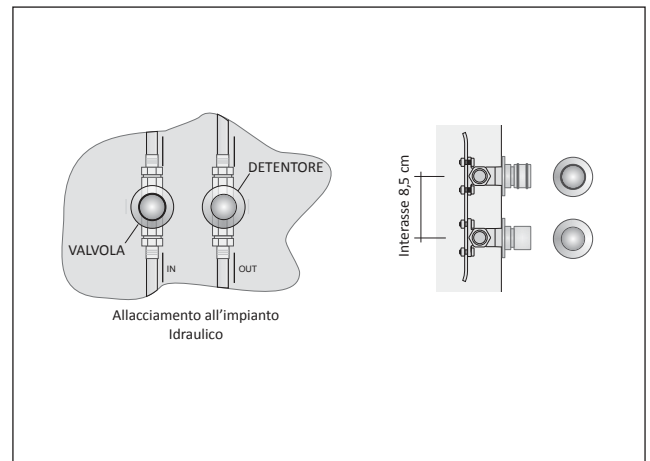

Codice del prodotto **RFTO24SI#SU1409010R12**

RFTO24SI#SU140 Codice articolo riportato nella tabella prezzi
 9010 Codice colore/finitura riportato nella TABELLA COLORI TUBES Ufficiale
 R12 Codice raccordo

SUPPLEMENTI COLORE Vedi tabella colori TUBES ufficiale

I supplementi colore sono calcolati sulla base del Bianco Standard cat. C0
 RAL fuori tabella +30% previo richiesta di fattibilità
 A Campione Richiedere fattibilità e preventivo

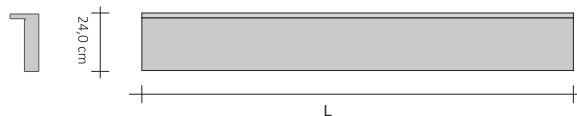

Larghezze disponibili

- L. = 100 cm
- L. = 120 cm
- L. = 140 cm
- L. = 160 cm
- L. = 180 cm
- L. = 200 cm

Orizzontale Singolo Idraulico Aletta Superiore

Modello	H (cm)	L (cm)	Resa Termica in Watt Versione COLORATA		Prezzo Bianco std. Cat. C0 (€)	Prezzo Categoria C1/C2 (€)	Prezzo Categoria Cat. C3 (€)
			ΔT. 50°C	ΔT. 30°C			
RFTO24SI#SU100	24,0	100,0	279	150			
RFTO24SI#SU120	24,0	120,0	335	181			
RFTO24SI#SU140	24,0	140,0	391	211			
RFTO24SI#SU160	24,0	160,0	447	241			
RFTO24SI#SU180	24,0	180,0	503	271			
RFTO24SI#SU200	24,0	200,0	559	301			

Per i colori RAL fuori tabella aumento del 30 % sul prezzo del Bianco C0 richiedendo preventivamente la fattibilità.

(1) Colorazione GRGR Grigio Cromo NON disponibile per il modello RIFT

Accessori RIFT



Appendino cod. ZAAPRFT#...



Mensola RIFT
 L 48 cm cod. ZAMRFT48#...
 L 60 cm cod. ZAMRFT60#...

Codice	Descrizione	Finiture	Prezzo (€)
ZAAPRFT#...	Appendino RIFT in ottone GALVANICO	Cromo, Stagno Lucido Nichel Nero e Oro	
ZAAPRFT#...	Appendino RIFT in ottone COLORATO	Colori Tubes* cat. C0, C1, C2, C3	
ZAMRFT4824#LNN ZAMRFT6024#LNN	Mensola Porta oggetti x RIFT 24 in legno cm 48x15 Mensola Porta oggetti x RIFT 24 in legno cm 60x15	Finitura Legno Naturale	
ZAMRFT4824#LBC ZAMRFT6024#LBC	Mensola Porta oggetti x RIFT 24 in legno cm 48x15 Mensola Porta oggetti x RIFT 24 in legno cm 60x15	Finitura Bianco Opaco	

Gruppo Valvole Remoto - GVR

Per maggiori informazioni in merito alla scelta delle valvole vedi pag. 316

	Codice	Descrizione	Finiture	Prezzo (€)
	GVR#...	Gruppo valvola Termostattizzabile e detettore INCASSO a collegamento REMOTO	Cromata	
GVRTG#...	Gruppo valvola Termostatica e detettore INCASSO a collegamento REMOTO*	Galvanica		
GVRC#...	Gruppo valvola Termostattizzabile e detettore INCASSO a collegamento REMOTO	Colorata		
GVRTC#...	Gruppo valvola Termostatica e detettore INCASSO a collegamento REMOTO*	Colorata		
Finiture Galvaniche: Vedere tabella finiture speciali Tubes Finiture Colorate: Vedere mazzetta colori Tubes categoria C0, C1, C2 e C3 * Il prezzo non comprende il costo della testina termostatica (vedi pag. 324)				

RIFT VERTICALE 2.24 DOPPIO ALLINEATO IDRAULICO

Calorifero di DESIGN a funzionamento idraulico in ALLUMINIO

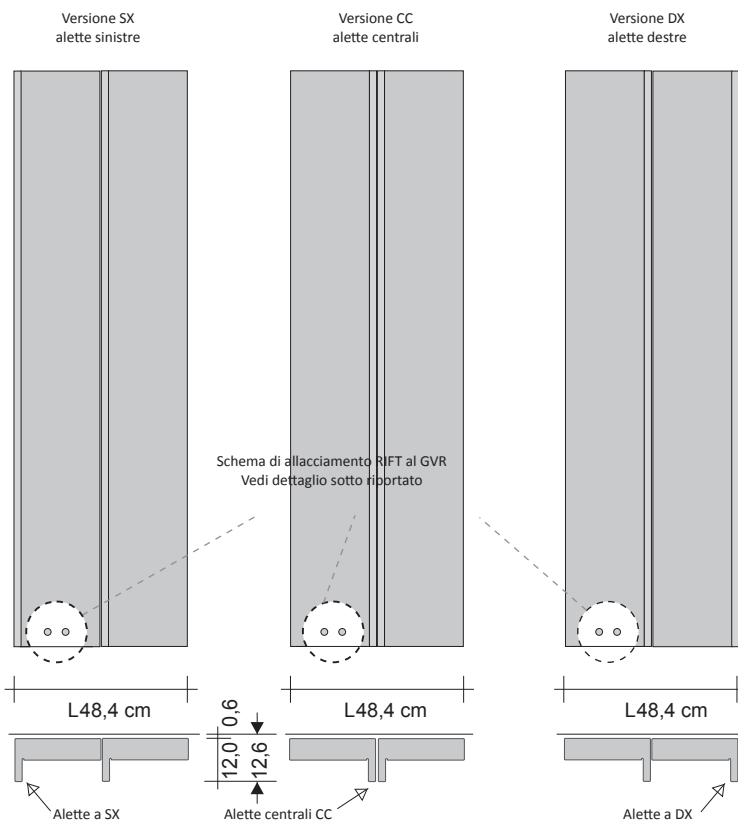

Allacciamento del CALORIFERO al GVR

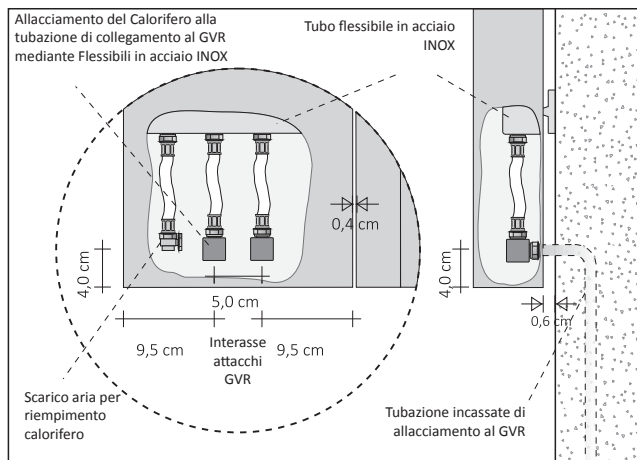

Allacciamento del GVR

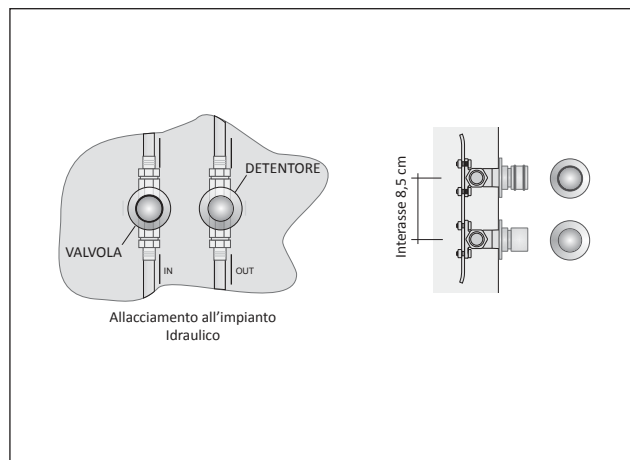

Accessori RIFT



Appendino cod. ZAAPRFT#...



Porta salviette cod. ZAPSRFT#...

Codice	Descrizione	Finiture	Prezzo (€)
ZAAPRFT#... ZAPSRFT#...	Appendino RIFT in ottone GALVANICO Porta Salviette in ottone GALVANICO	Cromo, Stagno Lucido Nichel Nero e Oro	
ZAAPRFTC#... ZAPSRFTC#...	Appendino RIFT in ottone COLORATO Porta Salviette in ottone COLORATO	Colori Tubes* cat. C0, C1, C2, C3	

Codice del prodotto **RFTV24DAI2#SX160ST9010R12**

RFTV24DAI2#SX160 Codice articolo riportato nella tabella prezzi
 9010 Codice colore/finitura riportato nella TABELLA COLORI TUBES Ufficiale
 R12 Codice raccordo
 SX Aletta a SX

SUPPLEMENTI COLORE Vedi tabella colori TUBES ufficiale

I supplementi colore sono calcolati sulla base del Bianco Standard cat. C0
 RAL fuori tabella +30% previo richiesta di fattibilità
 A Campione Richiedere fattibilità e preventivo

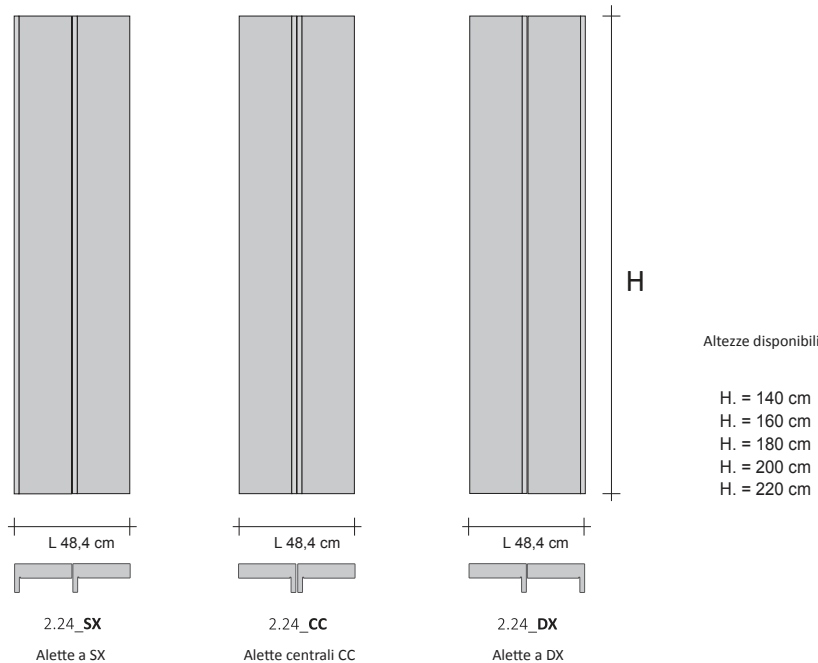

Verticale 24 Doppio Allineato Idraulico SX, CC e DX

Modello	H (cm)	L (cm)	Resa Termica in Watt Versione COLORATA		Prezzo Bianco std. Cat. C0 (€)	Prezzo Categoria C1/C2 (€)	Prezzo Categoria Cat. C3 (€)	⁽¹⁾ Prezzo Multi_Color (€)
			ΔT. 50°C	ΔT. 30°C				
RFTV24DAI2#SX140	140,0	48,4	924	488				
RFTV24DAI2#CC140	140,0	48,4	1056	558				
RFTV24DAI2#DX140	140,0	48,4	1188	628				
RFTV24DAI2#SX160	160,0	48,4	1320	697				
RFTV24DAI2#CC160	160,0	48,4	1452	767				
RFTV24DAI2#DX160	160,0	48,4						
RFTV24DAI2#SX180	180,0	48,4						
RFTV24DAI2#CC180	180,0	48,4						
RFTV24DAI2#DX180	180,0	48,4						
RFTV24DAI2#SX200	200,0	48,4						
RFTV24DAI2#CC200	200,0	48,4						
RFTV24DAI2#DX200	200,0	48,4						
RFTV24DAI2#SX220	220,0	48,4						
RFTV24DAI2#CC220	220,0	48,4						
RFTV24DAI2#DX220	220,0	48,4						

(1) Nella versione MULTICOLOR il codice è RFTV24DAI2M e devono essere specificati i diversi colori

Gruppo Valvole Remoto - GVR

Per maggiori informazioni in merito alla scelta delle valvole vedi pag. 316

Codice	Descrizione	Finiture	Prezzo (€)
GVR#...	Gruppo valvola Termostattizzabile e detettore INCASSO a collegamento REMOTO	Cromata	
GVRTG#...	Gruppo valvola Termostatica e detettore INCASSO a collegamento REMOTO*	Galvanica	
GVRC#...	Gruppo valvola Termostattizzabile e detettore INCASSO a collegamento REMOTO	Colorata	
GVRTC#...	Gruppo valvola Termostatica e detettore INCASSO a collegamento REMOTO*	Colorata	

Finiture Galvaniche: Vedere tabella finiture speciali Tubes
 Finiture Colorate: Vedere mazzetta colori Tubes categoria C0, C1, C2 e C3
 * Il prezzo non comprende il costo della testina termostatica (vedi pag. 324)

RIFT VERTICALE 15.24 DOPPIO ALLINEATO IDRAULICO

Calorifero di DESIGN a funzionamento idraulico in ALLUMINIO

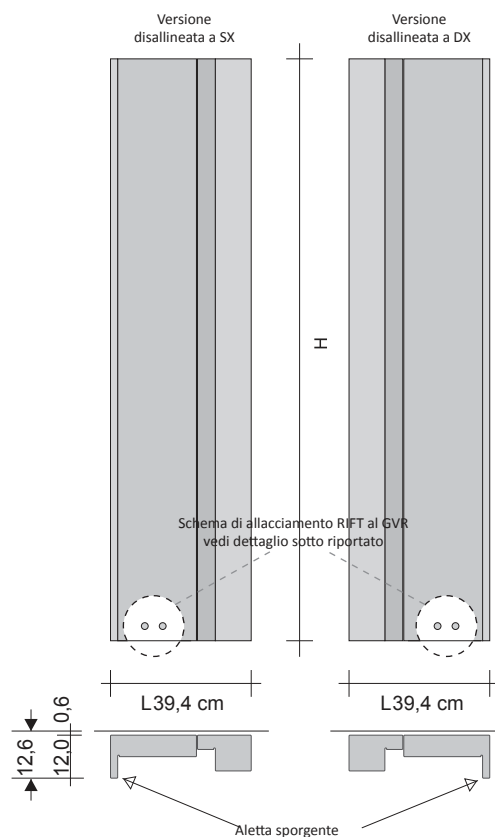

Allacciamento del CALORIFERO al GVR

Allacciamento del GVR

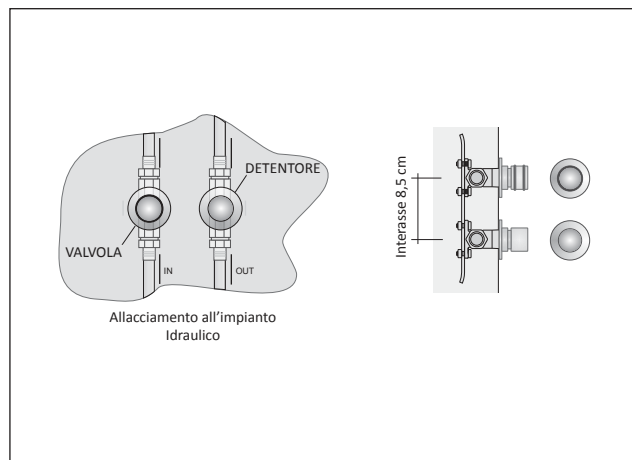
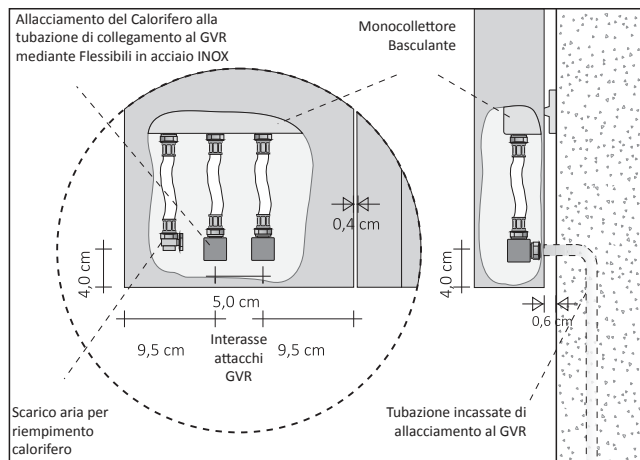

Accessori RIFT



Appendino cod. ZAAPRFT#...



Porta salviette cod. ZAPSRFT#...

Codice	Descrizione	Finiture	Prezzo (€)
ZAAPRFT#... ZAPSRFT#...	Appendino RIFT in ottone GALVANICO Porta Salviette in ottone GALVANICO	Cromo, Stagno Lucido Nichel Nero e Oro	
ZAAPRFTC#... ZAPSRFTC#...	Appendino RIFT in ottone COLORATO Porta Salviette in ottone COLORATO	Colori Tubes* cat. C0, C1, C2, C3	

Codice del prodotto **RFTVDAI2#SX1609010R12**

RFTVDAI2#SX160	Codice articolo riportato nella tabella prezzi
9010	Codice colore/finitura riportato nella TABELLA COLORI TUBES Ufficiale
R12	Codice raccordo
SX	Aletta a SX



SUPPLEMENTI COLORE Vedi tabella colori TUBES ufficiale

I supplementi colore sono calcolati sulla base del Bianco Standard cat. C0

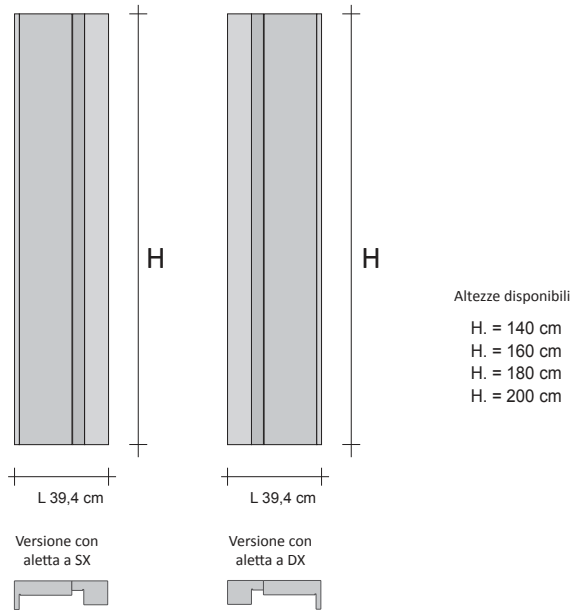
RAL fuori tabella	+30% previo richiesta di fattibilità
A Campione	Richiedere fattibilità e preventivo



Verticale Doppio Allineato Idraulico SX e DX

Modello	H (cm)	L (cm)	Resa Termica in Watt Versione COLORATA		Prezzo Bianco std. Cat. C0 (€)	Prezzo Categoria C1/C2 (€)	Prezzo Categoria Cat. C3 (€)	⁽¹⁾ Prezzo Multi_Color (€)
			ΔT. 50°C	ΔT. 30°C				
 RFTVDAI2#SX140	140,0	39,4	770	407				
 RFTVDAI2#DX140								
RFTVDAI2#SX160	160,0	39,4	881	465				
RFTVDAI2#SX180	180,0	39,4	991	524				
RFTVDAI2#SX200	200,0	39,4	1101	582				

(1) Nella versione MULTICOLOR il codice è RFTVDAI2M e devono essere specificati i diversi colori

Gruppo Valvole Remoto - GVR

Per maggiori informazioni in merito alla scelta delle valvole vedi pag. 316

	Codice	Descrizione	Finiture	Prezzo (€)
	GVR#...	Gruppo valvola Termostattizzabile e detettore INCASSO a collegamento REMOTO	Cromata	
GVRTG#...	Gruppo valvola Termostatica e detettore INCASSO a collegamento REMOTO*	Galvanica		
GVR#...	Gruppo valvola Termostattizzabile e detettore INCASSO a collegamento REMOTO	Colorata		
GVRTC#...	Gruppo valvola Termostatica e detettore INCASSO a collegamento REMOTO*	Colorata		

Finiture Galvaniche: Vedere tabella finiture speciali Tubes
 Finiture Colorate: Vedere mazzetta colori Tubes categoria C0, C1, C2 e C3
 * Il prezzo non comprende il costo della testina termostatica (vedi pag. 324)

RIFT VERTICALE 15.24 DOPPIO DISALLINEATO IDRAULICO

Calorifero di DESIGN a funzionamento idraulico in ALLUMINIO

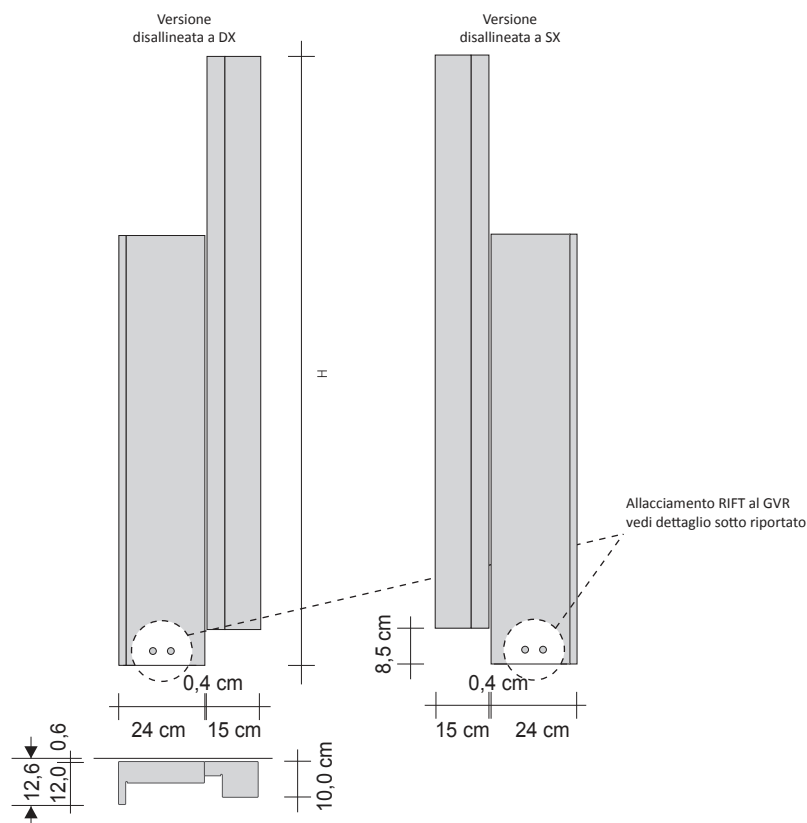

Allacciamento del CALORIFERO al GVR

Allacciamento del GVR

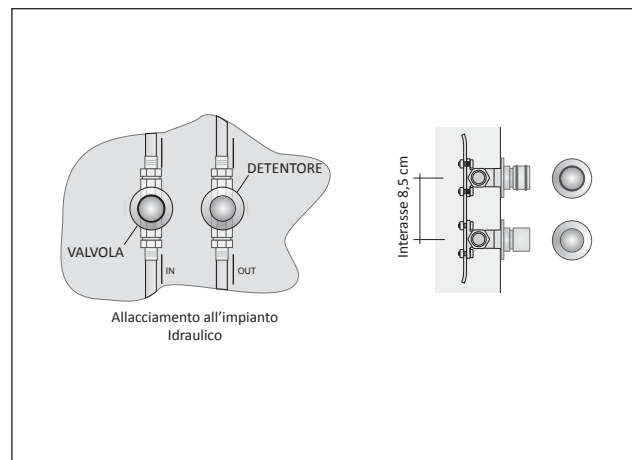
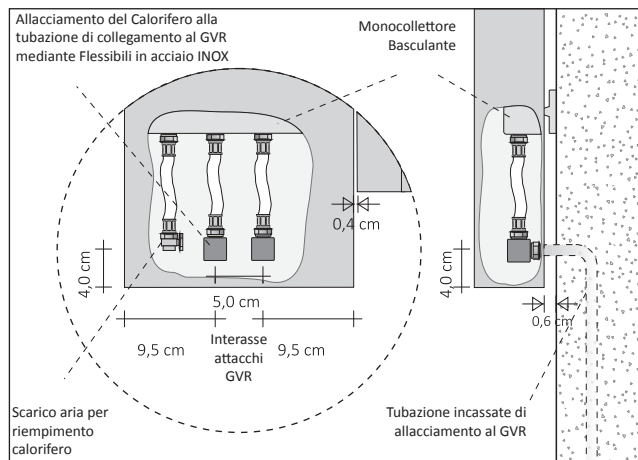

Accessori RIFT



Appendino cod. ZAAPRFT#...

Porta salviette cod. ZAPSRFT#...

Codice	Descrizione	Finiture	Prezzo (€)
ZAAPRFT#... ZAPSRFT#...	Appendino RIFT in ottone GALVANICO Porta Salviette in ottone GALVANICO	Cromo, Stagno Lucido Nichel Nero e Oro	
ZAAPRFTC#... ZAPSRFTC#...	Appendino RIFT in ottone COLORATO Porta Salviette in ottone COLORATO	Colori Tubes* cat. C0, C1, C2, C3	

Codice del prodotto **RFTVDDI2#DX1201609010R12**



RFTVDDI2#DX120160 Codice articolo riportato nella tabella prezzi
 9010 Codice colore/finitura riportato nella TABELLA COLORI TUBES Ufficiale
 R12 Codice raccordo
 DX disallineamento

SUPPLEMENTI COLORE Vedi tabella colori TUBES ufficiale

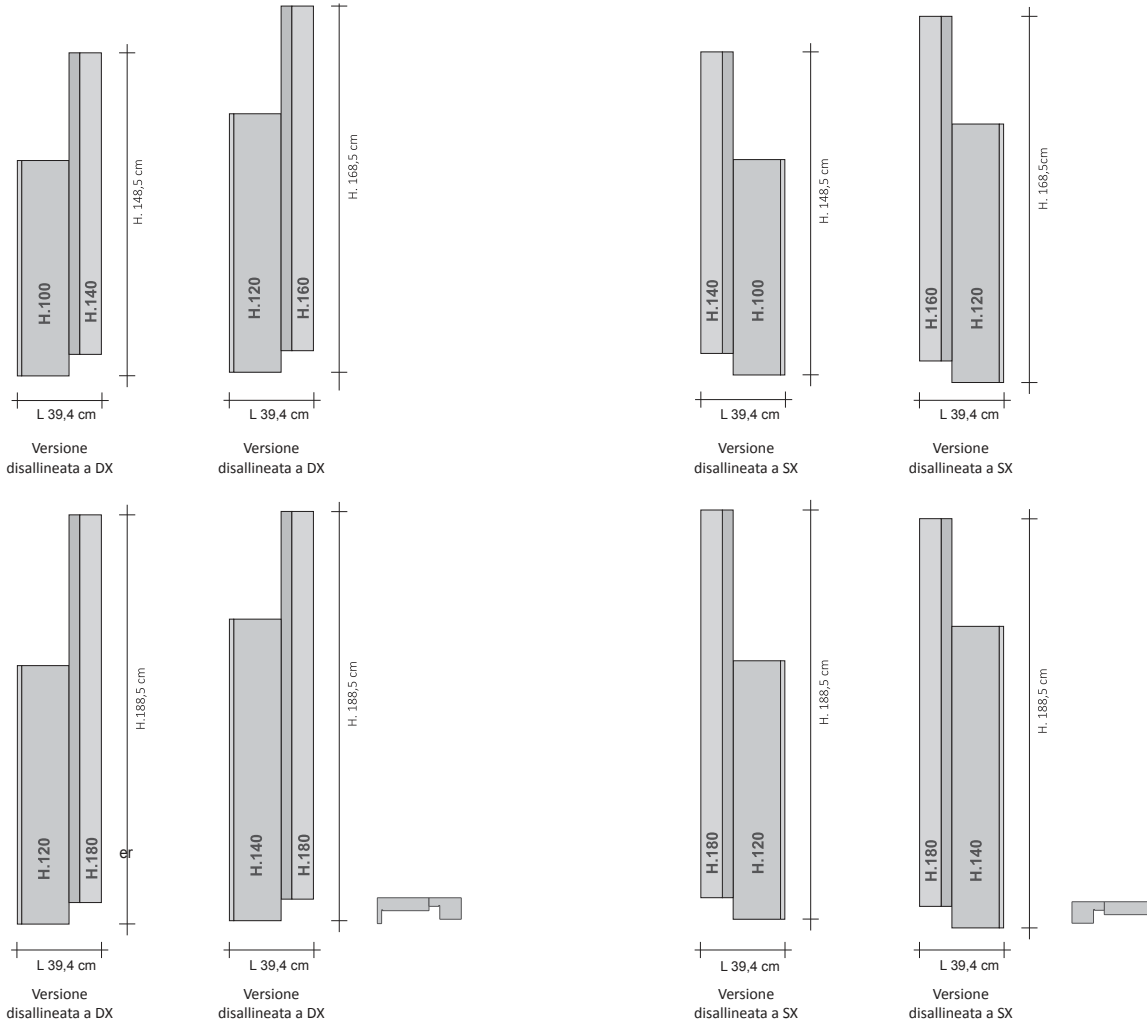
I supplementi colore sono calcolati sulla base del Bianco Standard cat. C0
 RAL fuori tabella +30% previo richiesta di fattibilità
 A Campione Richiedere fattibilità e preventivo
 La finitura GRGR Grigio Cromo NON è disponibile per il modello RIFT



Verticale Doppio Disallineato Idraulico SX e DX

Modello	H (cm)	L (cm)	Resa Termica in Watt Versione COLORATA		Prezzo Bianco std. Cat. C0 (€)	Prezzo Categoria C1/C2 (€)	Prezzo Categoria Cat. C3 (€)	⁽¹⁾ Prezzo Multi_Color (€)
			ΔT. 50°C	ΔT. 30°C				
 RFTVDDI2#DX100140	148,5	39,4	700	365				
 RFTVDDI2#SX100140								
RFTVDDI2#DX120160	168,5	39,4	821	428				
RFTVDDI2#DX120180	188,5	39,4	870	453				
RFTVDDI2#DX140180	188,5	39,4	942	491				

(1) Nella versione MULTICOLOR il codice è VDDI2M e devono essere specificati i diversi colori

Gruppo Valvole Remoto - GVR

Per maggiori informazioni in merito alla scelta delle valvole vedi pag. 316

	Codice	Descrizione	Finiture	Prezzo (€)
	GVR#...	Gruppo valvola Termostaticabile e detettore INCASSO a collegamento REMOTO	Cromata	
GVRTG#...	Gruppo valvola Termostatica e detettore INCASSO a collegamento REMOTO*	Galvanica		
GVRC#...	Gruppo valvola Termostaticabile e detettore INCASSO a collegamento REMOTO	Colorata		
GVRTC#...	Gruppo valvola Termostatica e detettore INCASSO a collegamento REMOTO*	Colorata		

Finiture Galvaniche: Vedere tabella finiture speciali Tubes
 Finiture Colorate: Vedere mazzetta colori Tubes categoria C0, C1, C2 e C3
 * Il prezzo non comprende il costo della testina termostatica (vedi pag. 324)

RIFT ORIZZONTALE 15.24 DOPPIO DISALLINEATO IDRAULICO

Calorifero di DESIGN a funzionamento idraulico in ALLUMINIO

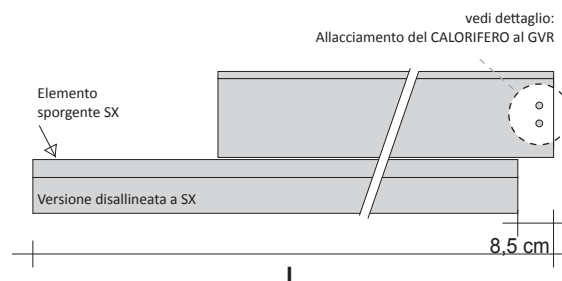
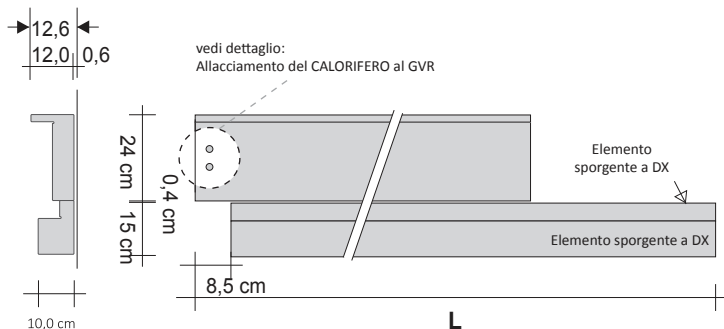

Allacciamento del CALORIFERO al GVR

Allacciamento del GVR

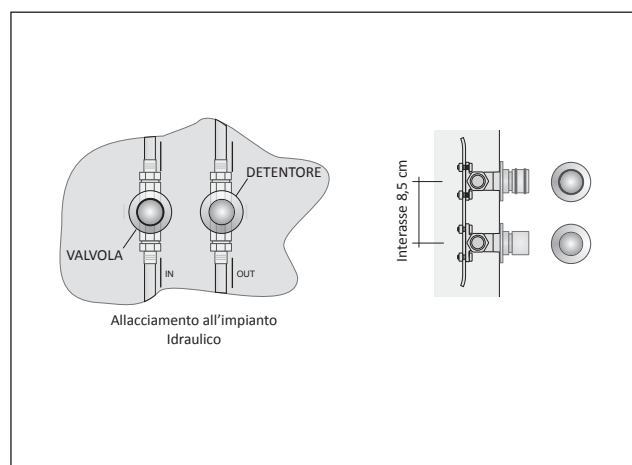
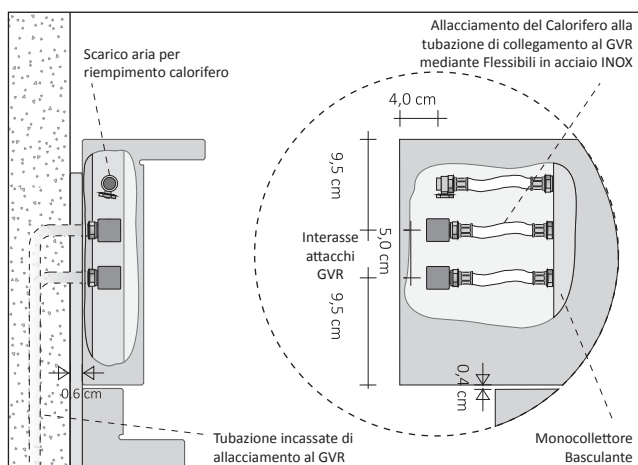

Accessori RIFT



Appendino cod. ZAAPRFT#...



Mensola RIFT
L 48 cm cod. ZAMRFT48#...
L 60 cm cod. ZAMRFT60#...

Codice	Descrizione	Finiture	Prezzo (€)
ZAAPRFT#...	Appendino RIFT in ottone GALVANICO	Cromo, Stagno Lucido Nichel Nero e Oro	
ZAAPRFTC#...	Appendino RIFT in ottone COLORATO	Colori Tubes* cat. C0, C1, C2, C3	
ZAMRFT4824#LNN ZAMRFT6024#LNN ZAMRFT4815#LNN ZAMRFT6015#LNN	Mensola Porta oggetti x RIFT 24 in legno cm 48x15 Mensola Porta oggetti x RIFT 24 in legno cm 60x15 Mensola Porta oggetti x RIFT 15 in legno cm 48x15 Mensola Porta oggetti x RIFT 15 in legno cm 60x15	Finitura Legno Naturale	
ZAMRFT4824#LBC ZAMRFT6024#LBC ZAMRFT4815#LBC ZAMRFT6015#LBC	Mensola Porta oggetti x RIFT 24 in legno cm 48x15 Mensola Porta oggetti x RIFT 24 in legno cm 60x15 Mensola Porta oggetti x RIFT 15 in legno cm 48x15 Mensola Porta oggetti x RIFT 15 in legno cm 60x15	Finitura Bianco Opaco	

Codice del prodotto **RFTODDI2#DX1201609010R12**

RFTODDI2#DX120160 Codice articolo riportato nella tabella prezzi
 9010 Codice colore/finitura riportato nella TABELLA COLORI TUBES Ufficiale
 R12 Codice raccordo
 DX disallineamento

SUPPLEMENTI COLORE Vedi tabella colori TUBES ufficiale

I supplementi colore sono calcolati sulla base del Bianco Standard cat. C0
 RAL fuori tabella +30% previo richiesta di fattibilità
 A Campione Richiedere fattibilità e preventivo
 La finitura GRCR Grigio Cromo NON è disponibile per il modello RIFT

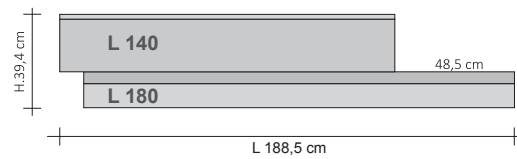
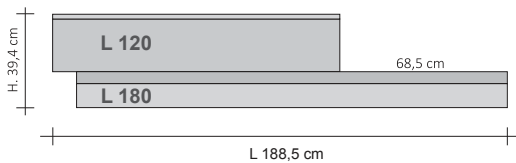
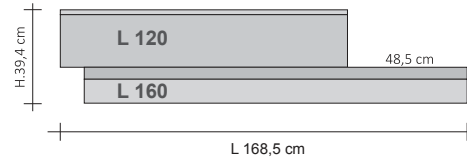
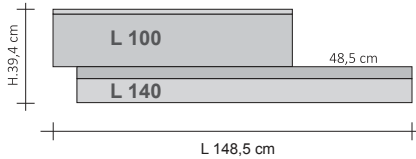

Versione disallineata a DX

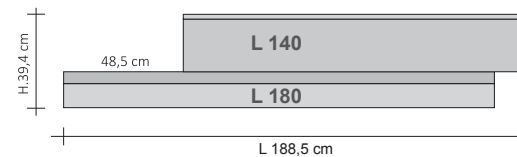
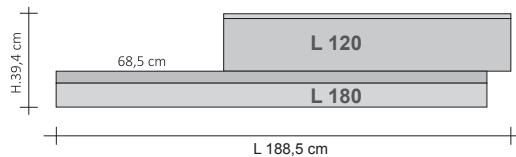
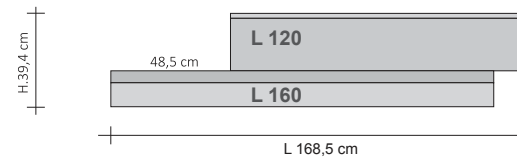
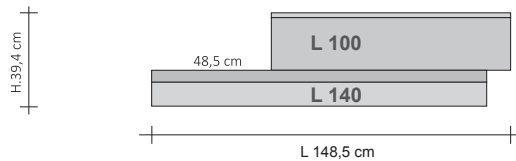

Versione disallineata a SX



Orizzontale Doppio Disallineato Idraulico

Modello	H (cm)	L (cm)	Resa Termica in Watt Versione COLORATA		Prezzo Bianco std. Cat. C0 (€)	Prezzo Categoria C1/C2 (€)	Prezzo Categoria Cat. C3 (€)	⁽¹⁾ Prezzo Multi_Color (€)
			ΔT. 50°C	ΔT. 30°C				
 RFTODDI2#DX100140								
 RFTODDI2#SX100140	39,4	148,5	558	297				
RFTODDI2#DX120160	39,4	168,5	654	348				
RFTODDI2#DX120180	39,4	188,5	694	369				
RFTODDI2#DX140180	39,4	188,5	750	399				

(1) Nella versione MULTICOLOR il codice è ODDI2M e devono essere specificati i diversi colori

Gruppo Valvole Remoto - GVR

Per maggiori informazioni in merito alla scelta delle valvole vedi pag. 316

	Codice	Descrizione	Finiture	Prezzo (€)
	GVR#...	Gruppo valvola Termostattizzabile e detettore INCASSO a collegamento REMOTO	Cromata	
GVRTG#...	Gruppo valvola Termostatica e detettore INCASSO a collegamento REMOTO*	Galvanica		
GVRC#...	Gruppo valvola Termostattizzabile e detettore INCASSO a collegamento REMOTO	Colorata		
GVRTC#...	Gruppo valvola Termostatica e detettore INCASSO a collegamento REMOTO*	Colorata		

Finiture Galvaniche: Vedere tabella finiture speciali Tubes
 Finiture Colorate: Vedere mazzetta colori Tubes categoria C0, C1, C2 e C3
 * Il prezzo non comprende il costo della testina termostatica (vedi pag. 324)

RIFT VERTICALE 15 MULTIPLO DISALLINEATO IDRAULICO

Calorifero di DESIGN a funzionamento idraulico in ALLUMINIO

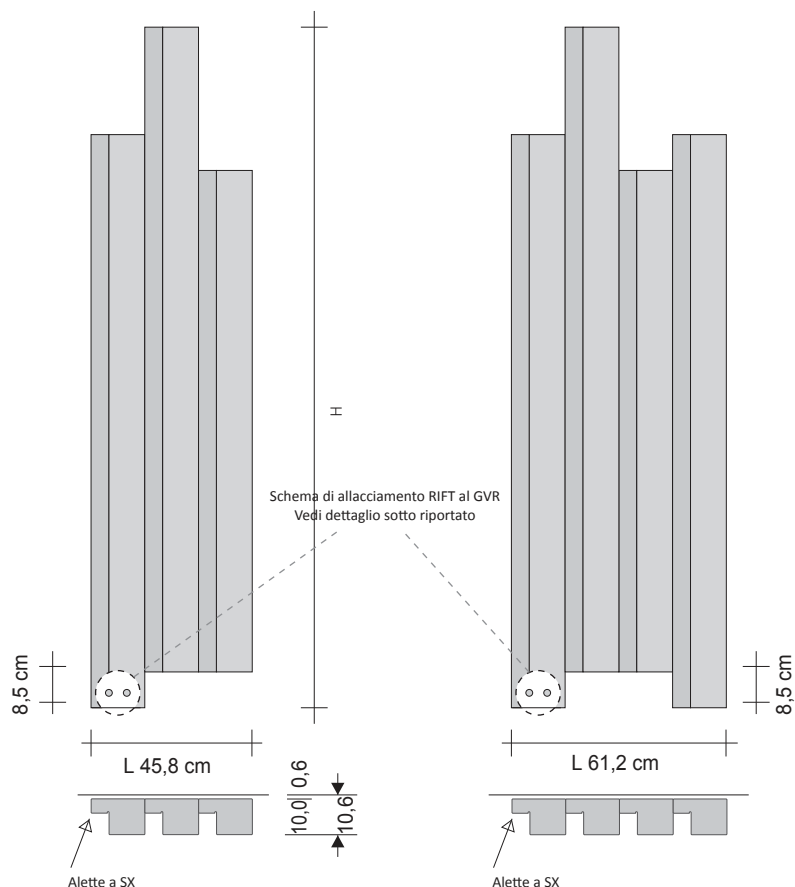

Allacciamento del CALORIFERO al GVR

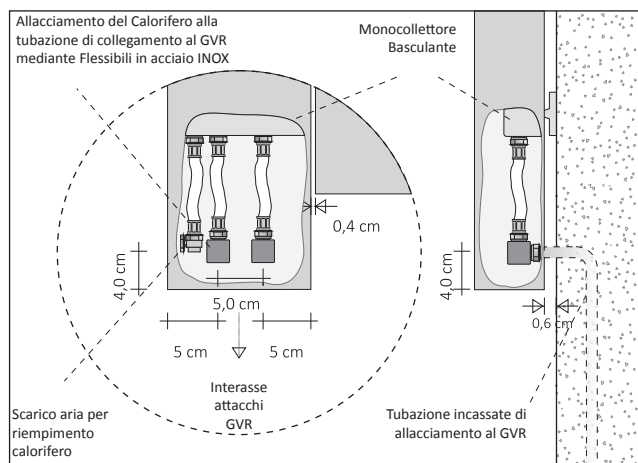

Allacciamento del GVR

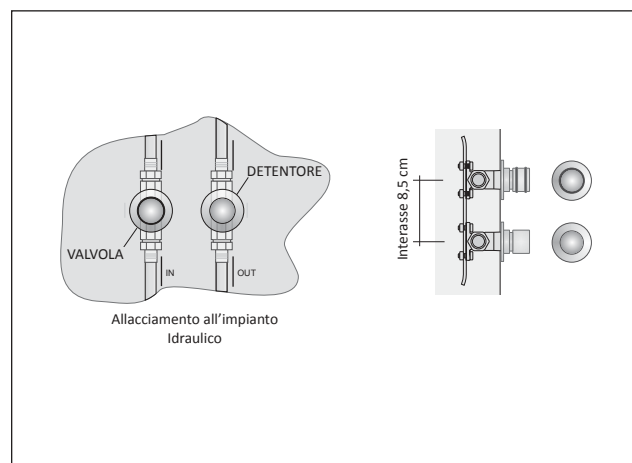

Gruppo Valvole Remoto - GVR

Per maggiori informazioni in merito alla scelta delle valvole vedi pag. 316

	Codice	Descrizione	Finiture	Prezzo (€)
	GVR#...	Gruppo valvola Termostattizzabile e detentore INCASSO a collegamento REMOTO	Cromata	
	GVRTG#...	Gruppo valvola Termostatica e detentore INCASSO a collegamento REMOTO*	Galvanica	
	GVRC#...	Gruppo valvola Termostattizzabile e detentore INCASSO a collegamento REMOTO	Colorata	
	GVRTC#...	Gruppo valvola Termostatica e detentore INCASSO a collegamento REMOTO*	Colorata	
Finiture Galvaniche: Vedere tabella finiture speciali Tubes Finiture Colorate: Vedere mazzetta colori Tubes categoria C0, C1, C2 e C3 * Il prezzo non comprende il costo della testina termostatica (vedi pag. 324)				

Codice del prodotto **RFTV15MDI3#SX1709010R12**

RFTV15MDI3#SX170 Codice articolo riportato nella tabella prezzi
 9010 Codice colore/finitura riportato nella TABELLA COLORI TUBES Ufficiale
 R12 Codice raccordo
 SX Aletta a SX

SUPPLEMENTI COLORE Vedi tabella colori TUBES ufficiale

I supplementi colore sono calcolati sulla base del Bianco Standard cat. C0
 RAL fuori tabella +30% previo richiesta di fattibilità
 A Campione Richiedere fattibilità e preventivo
 La finitura GRCR Grigio Cromo NON è disponibile per il modello RIFT

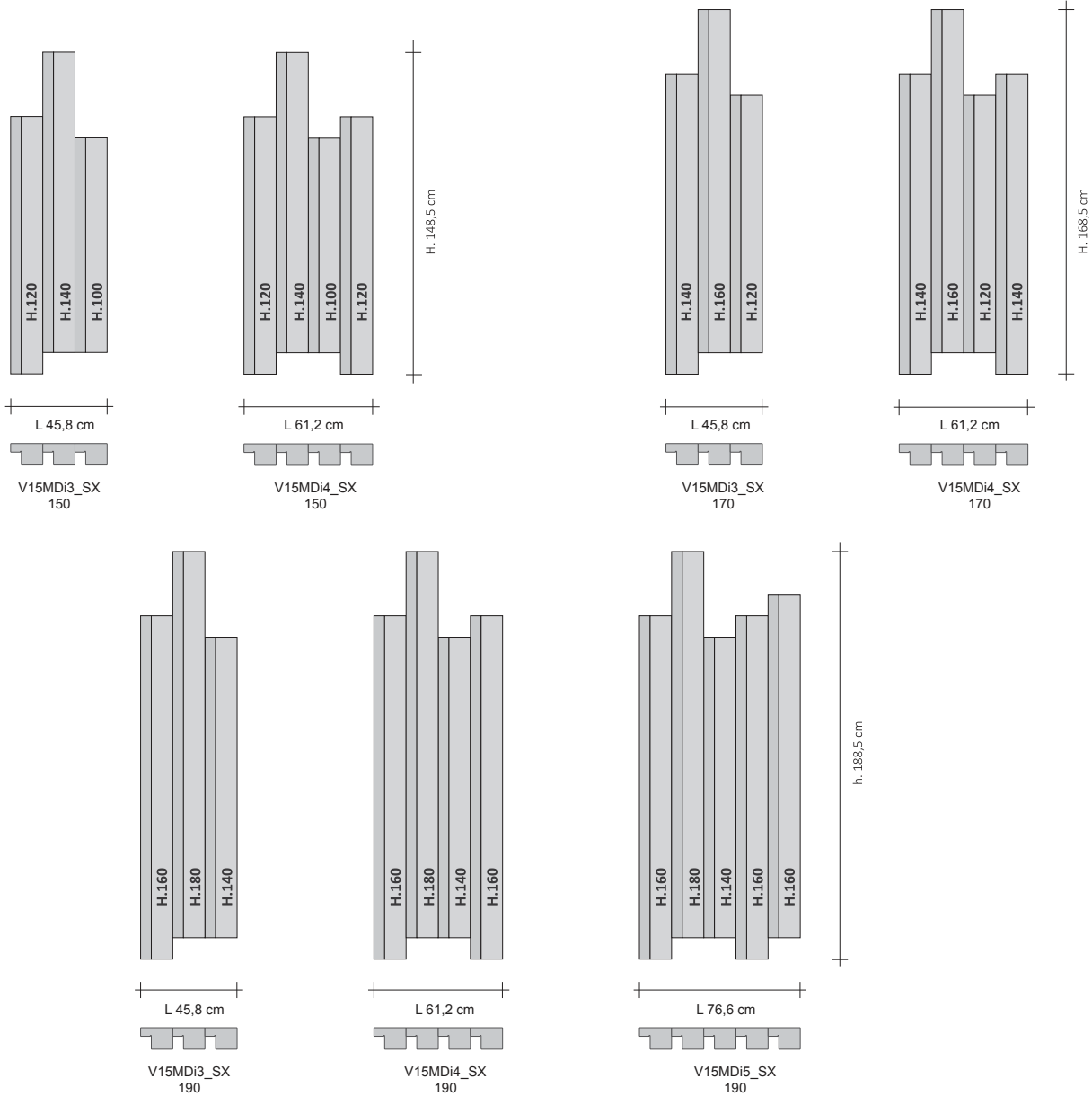

Verticale MULTIPLO disallineato Idraulico SX e DX

Modello	H (cm)	L (cm)	Resa Termica in Watt Versione COLORATA		Prezzo Bianco std. Cat. C0 (€)	Prezzo Categoria C1/C2 (€)	Prezzo Categoria Cat. C3 (€)	⁽¹⁾ Prezzo Multi_Color (€)
			ΔT. 50°C	ΔT. 30°C				
RFTV15MDI3#SX150	148,5	45,8	794	419				
RFTV15MDI3#SX170	168,5	45,8	926	489				
RFTV15MDI3#SX190	188,5	45,8	1059	559				
RFTV15MDI4#SX150	148,5	61,2	1059	559				
RFTV15MDI4#SX170	168,5	61,2	1235	652				
RFTV15MDI4#SX190	188,5	61,2	1412	746				
RFTV15MDI5#SX190	188,5	76,6	1764	932				

(1) Nella versione MULTICOLOR il codice è V15MDI3M e devono essere specificati i diversi colori

RIFT ORIZZONTALE 15 MULTIPLO DISALLINEATO IDRAULICO

Calorifero di DESIGN a funzionamento idraulico in ALLUMINIO

EN [★]442 [★]EURONORM HW

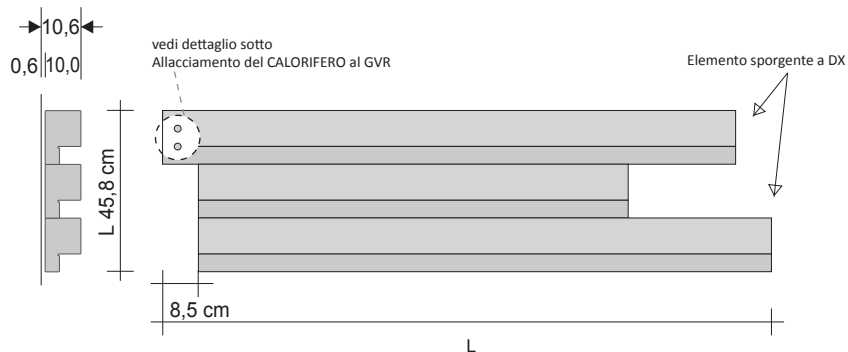

Allacciamento del CALORIFERO al GVR

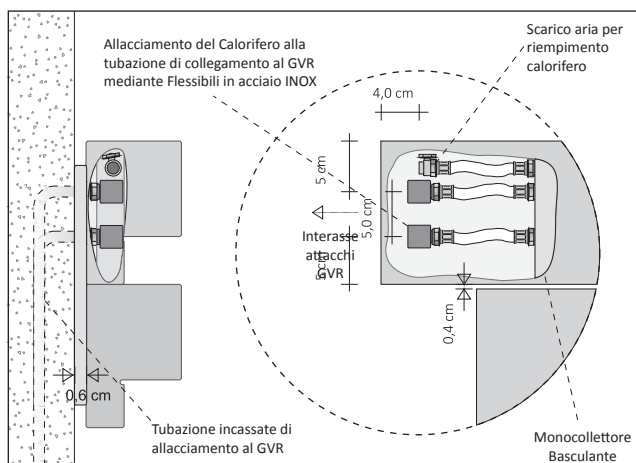

Allacciamento del GVR

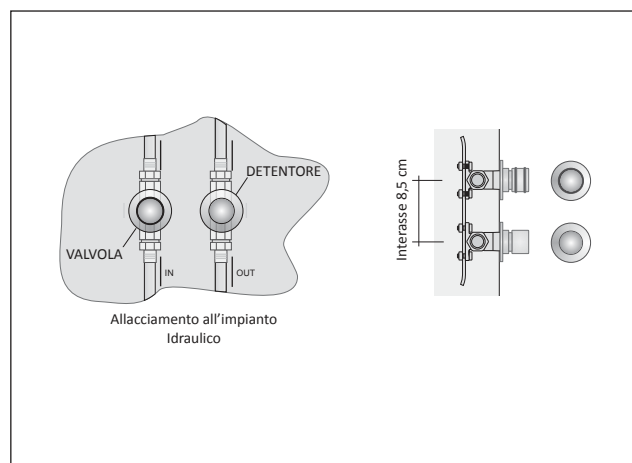

Accessori RIFT



Appendino cod. ZAAPRFT#...



Mensola RIFT
L 48 cm cod. ZAMRFT48#...
L 60 cm cod. ZAMRFT60#...

Codice	Descrizione	Finiture	Prezzo (€)
ZAAPRFT#...	Appendino RIFT in ottone GALVANICO	Cromo, Stagno Lucido Nichel Nero e Oro	
ZAAPRFTC#...	Appendino RIFT in ottone COLORATO	Colori Tubes* cat. C0, C1, C2, C3	
ZAMRFT4824#LNN ZAMRFT6024#LNN ZAMRFT4815#LNN ZAMRFT6015#LNN	Mensola Porta oggetti x RIFT 24 in legno cm 48x15 Mensola Porta oggetti x RIFT 24 in legno cm 60x15 Mensola Porta oggetti x RIFT 15 in legno cm 48x15 Mensola Porta oggetti x RIFT 15 in legno cm 60x15	Finitura Legno Naturale	
ZAMRFT4824#LBC ZAMRFT6024#LBC ZAMRFT4815#LBC ZAMRFT6015#LBC	Mensola Porta oggetti x RIFT 24 in legno cm 48x15 Mensola Porta oggetti x RIFT 24 in legno cm 60x15 Mensola Porta oggetti x RIFT 15 in legno cm 48x15 Mensola Porta oggetti x RIFT 15 in legno cm 60x15	Finitura Bianco Opaco	

Codice del prodotto **RFTO15MDI3#SX1709010R12**

RFTO15MDI3#SX170 Codice articolo riportato nella tabella prezzi
 9010 Codice colore/finitura riportato nella TABELLA COLORI TUBES Ufficiale
 R12 Codice raccordo
 SX disallineamento

SUPPLEMENTI COLORE Vedi tabella colori TUBES ufficiale

I supplementi colore sono calcolati sulla base del Bianco Standard cat. C0
 RAL fuori tabella +30% previo richiesta di fattibilità
 A Campione Richiedere fattibilità e preventivo
 La finitura GRCR Grigio Cromo NON è disponibile per il modello RIFT

Versione disallineata a DX

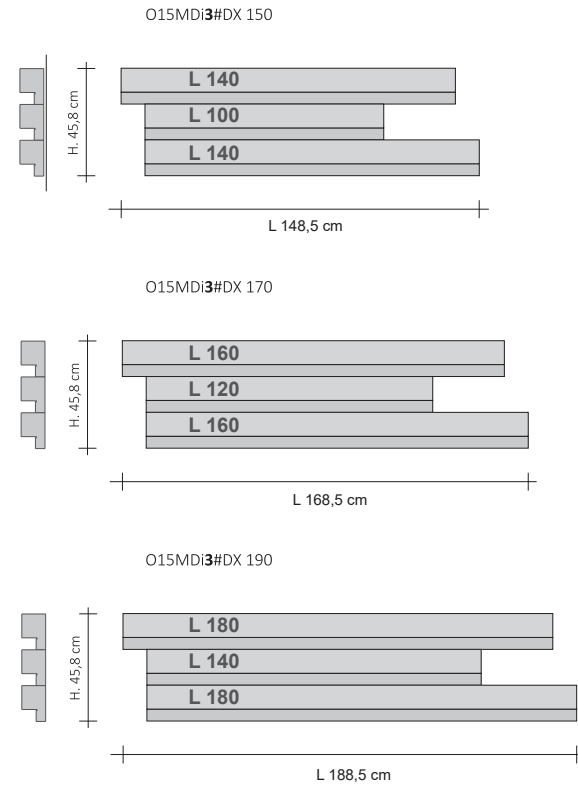

Versione disallineata a SX

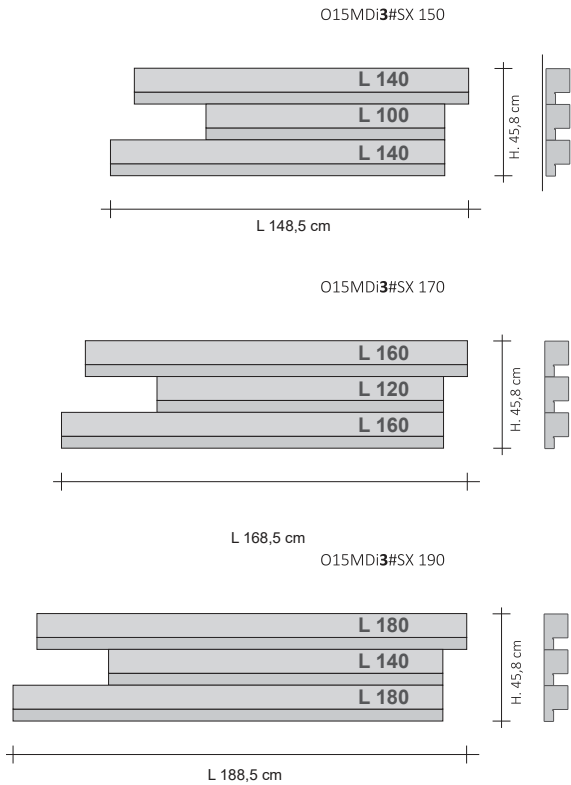

Orizzontale MULTIPLIO 15 disallineato idraulico DX e SX

Modello	H (cm)	L (cm)	Resa Termica in Watt Versione COLORATA		Prezzo Bianco std. Cat. C0 (€)	Prezzo Categoria C1/C2 (€)	Prezzo Categoria Cat. C3 (€)	⁽¹⁾ Prezzo Multi_Color (€)
			ΔT. 50°C	ΔT. 30°C				
RFTO15MDI3#DX150	45,8	148,5	838	445				
RFTO15MDI3#SX150	45,8	148,5	838	445				
RFTO15MDI3#DX170	45,8	168,5	970	516				
RFTO15MDI3#SX170	45,8	168,5	970	516				
RFTO15MDI3#DX190	45,8	188,5	1103	586				
RFTO15MDI3#SX190	45,8	188,5	1103	586				

(1) Nella versione MULTICOLOR il codice è O15MDI3M e devono essere specificati i diversi colori

Gruppo Valvole Remoto - GVR

Per maggiori informazioni in merito alla scelta delle valvole vedi pag. 316

Codice	Descrizione	Finiture	Prezzo (€)
GVRC#... GVRTC#...	Gruppo valvola Termostattizzabile e detentore INCASSO a collegamento REMOTO Gruppo valvola Termostatica e detentore INCASSO a collegamento REMOTO*	Colorata Colorata	

Finiture Galvaniche: Vedere tabella finiture speciali Tubes
 Finiture Colorate: Vedere mazzetta colori Tubes categoria C0, C1, C2 e C3
 * Il prezzo non comprende il costo della testina termostatica (vedi pag. 324)

RIFT VERTICALE 24 SINGOLO ELETTRICO

Calorifero di DESIGN a funzionamento elettrico in ALLUMINIO



EL

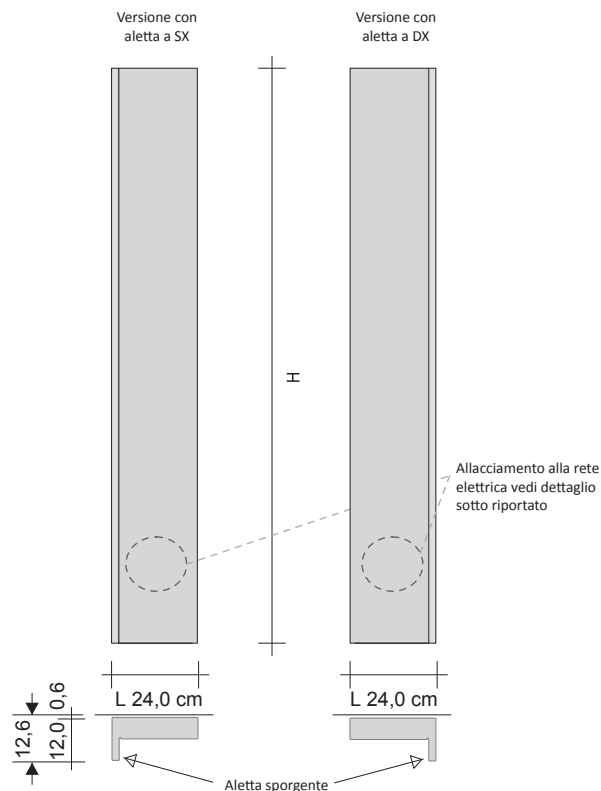

SCHEMA DEGLI ALLACCIAMENTI

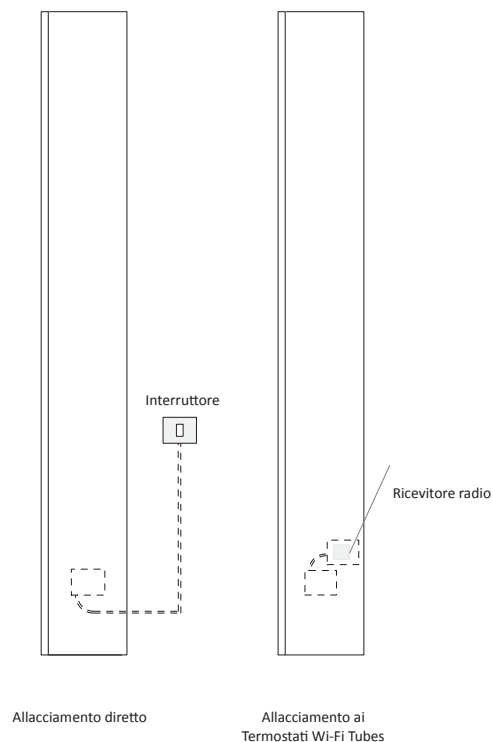

Regolazione Elettriche

cod. ZRF007
KIT Crono Termostato ambiente digitale wireless + ricevitore wi-fi

Cavo di allacciamento alla rete elettrica

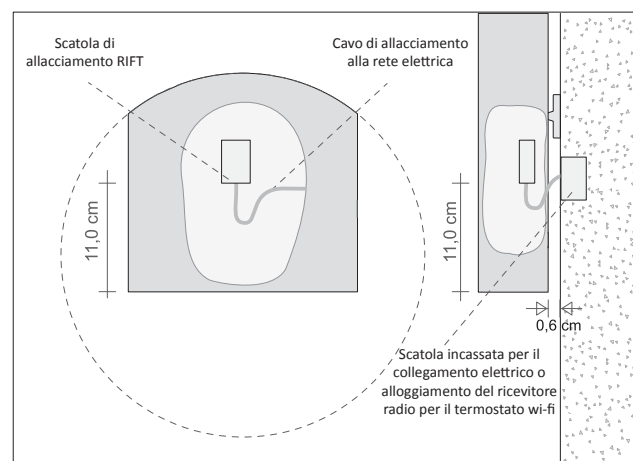

Codice del prodotto **RFTV24SE#SX140901003**



RFTV24SE#SX140 Codice articolo riportato nella tabella prezzi
 9010 Codice colore/finitura riportato nella TABELLA COLORI TUBES Ufficiale
 SX Aletta

SUPPLEMENTI COLORE

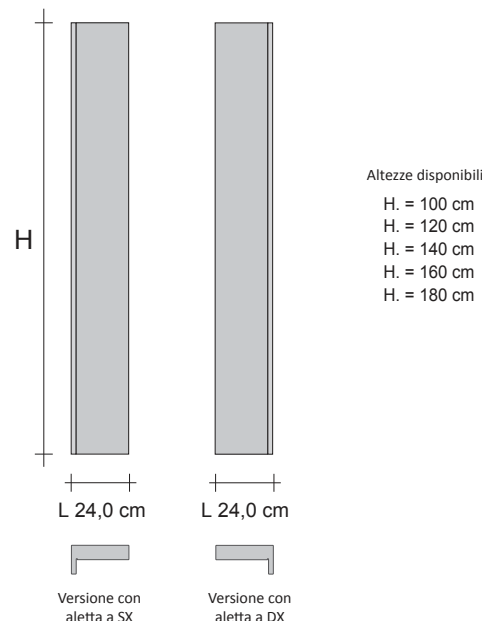
Vedi tabella colori TUBES ufficiale
 Supplementi calcolati su categoria C0
 RAL Fuori tabella +30%*
 A campione su preventivo*
 * Per queste categorie richiedere fattibilità



Verticale Singolo ELETTRICO SX e DX

Modello	H (cm)	L (cm)	Resistenza Elettrica (Watt)	Prezzo Bianco std. Cat. C0 (€)	Prezzo Categoria C1/C2 (€)	Prezzo Categoria Cat. C3 (€)
 RFTV24SE#SX100	100,0	24,0	210 W			
RFTV24SE#SX120	120,0	24,0	280 W			
RFTV24SE#SX140	140,0	24,0	350 W			
RFTV24SE#SX160	160,0	24,0	500 W			
RFTV24SE#SX180	180,0	24,0	560 W			
 RFTV24SE#DX100						
RFTV24SE#DX120						
RFTV24SE#DX140						
RFTV24SE#DX160						
RFTV24SE#DX180						

Per i colori RAL fuori tabella aumento del 30 % sul prezzo del Bianco C0 richiedendo preventivamente la fattibilità. Colorazione GRGR Grigio Cromo NON disponibile per il modello RIFT.

Accessori RIFT



Appendino cod. ZAAPRFT#...



Porta salviette cod. ZAPSRFT#...

Codice	Descrizione	Finiture	Prezzo (€)
ZAAPRFT# ZAPSRFT#	Appendino RIFT in ottone GALVANICO Porta Salviette in ottone GALVANICO	Cromo, Stagno Lucido Nichel Nero e Oro	
ZAAPRFTC# ZAPSRFTC#	Appendino RIFT in ottone COLORATO Porta Salviette in ottone COLORATO	Colori Tubes* cat. C0, C1, C2	

* la colorazione GRGR Grigio Cromo NON è disponibile

REGOLAZIONI ELETTRICHE

La regolazione elettrica viene eseguita mediante l'utilizzo del termostato ZRF007 che permette la regolazione della temperatura in ambiente interagendo con un massimo di 5 caloriferi.

Codice	Descrizione	Finiture	Prezzo (€)
ZRF007	Kit Termostato Ambiente in radiofrequenza con programmatore settimanale da parete, senza fili e certificato ECODESIGN. Il Kit comprende il ricevitore in radiofrequenza per scatola a muro da installare obbligatoriamente.	Bianco	

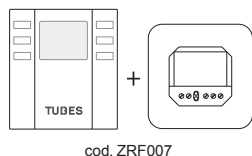

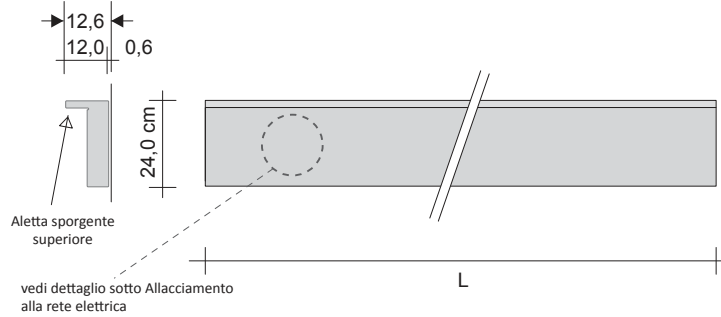

SCHEMA DEGLI ALLACCIAMENTI

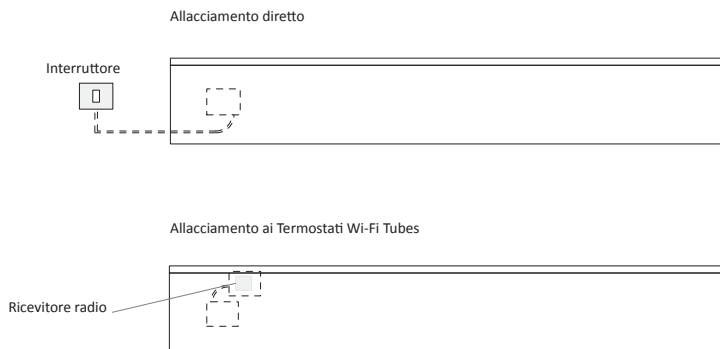

Regolazione Elettriche

cod. ZRF007
KIT Crono Termostato ambiente digitale wireless + ricevitore wi-fi

Cavo di allacciamento alla rete elettrica

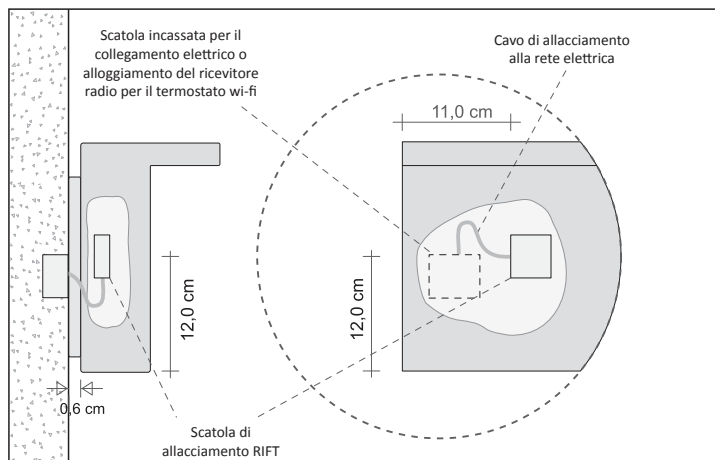

Codice del prodotto **RFTO24SE#SU140901003**

RFTO24SE#SU140 Codice articolo riportato nella tabella prezzi
 9010 Codice colore/finitura riportato nella TABELLA COLORI TUBES Ufficiale
 SU Aletta

SUPPLEMENTI COLORE

Vedi tabella colori TUBES ufficiale
 Supplementi calcolati su categoria C0
 RAL Fuori tabella +30%*
 A campione su preventivo*
 * Per queste categorie richiedere fattibilità

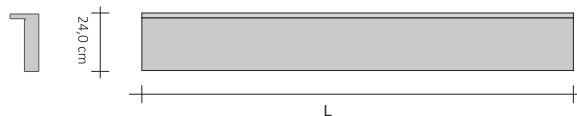

Larghezze disponibili

- L. = 100 cm
- L. = 120 cm
- L. = 140 cm
- L. = 160 cm
- L. = 180 cm

Orizzontale Singolo ELETTRICO

Modello	H (cm)	L (cm)	Resistenza Elettrica (Watt)	Prezzo Bianco std. Cat. C0 (€)	Prezzo Categoria C1/C2 (€)	Prezzo Categoria Cat. C3 (€)
RFTO24SE#SU100	24,0	100,0	210 W			
RFTO24SE#SU120	24,0	120,0	280 W			
RFTO24SE#SU140	24,0	140,0	350 W			
RFTO24SE#SU160	24,0	160,0	500 W			
RFTO24SE#SU180	24,0	180,0	560 W			

Per i colori RAL fuori tabella aumento del 30 % sul prezzo del Bianco C0 richiedendo preventivamente la fattibilità. Colorazione GRGR Grigio Cromo NON disponibile per il modello RIFT.

Accessori RIFT



Appendino cod. ZAAPRFT#...



Mensola RIFT
 L 48 cm cod. ZAMRFT48#...
 L 60 cm cod. ZAMRFT60#...

Codice	Descrizione	Finiture	Prezzo (€)
ZAAPRFT#...	Appendino RIFT in ottone GALVANICO	Cromo, Stagno Lucido Nichel Nero e Oro	
ZAAPRFTC#...	Appendino RIFT in ottone COLORATO	Colori Tubes* cat. C0, C1, C2	
ZAMRFT4824#LNN ZAMRFT6024#LNN ZAMRFT4815#LNN ZAMRFT6015#LNN	Mensola Porta oggetti x RIFT 24 in legno cm 48x15 Mensola Porta oggetti x RIFT 24 in legno cm 60x15 Mensola Porta oggetti x RIFT 15 in legno cm 48x15 Mensola Porta oggetti x RIFT 15 in legno cm 60x15	Legno Naturale	
ZAMRFT4824#LBC ZAMRFT6024#LBC ZAMRFT4815#LBC ZAMRFT6015#LBC	Mensola Porta oggetti x RIFT 24 in legno cm 48x15 Mensola Porta oggetti x RIFT 24 in legno cm 60x15 Mensola Porta oggetti x RIFT 15 in legno cm 48x15 Mensola Porta oggetti x RIFT 15 in legno cm 60x15	Bianco Opaco	

* la colorazione GRGR Grigio Cromo NON è disponibile

REGOLAZIONI ELETTRICHE

La regolazione elettrica viene eseguita mediante l'utilizzo del termostato ZRF007 che permette la regolazione della temperatura in ambiente interagendo con un massimo di 5 caloriferi.

Codice	Descrizione	Finiture	Prezzo (€)
ZRF007	Kit Termostato Ambiente in radiofrequenza con programmatore settimanale da parete, senza fili e certificato ECodesign. Il Kit comprende il ricevitore in radiofrequenza per scatola a muro da installare obbligatoriamente.	Bianco	

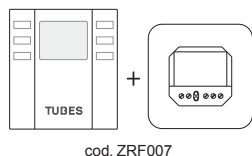

RIFT VERTICALE 2.24 DOPPIO ALLINEATO ELETTRICO

Calorifero di DESIGN a funzionamento elettrico in ALLUMINIO



EL

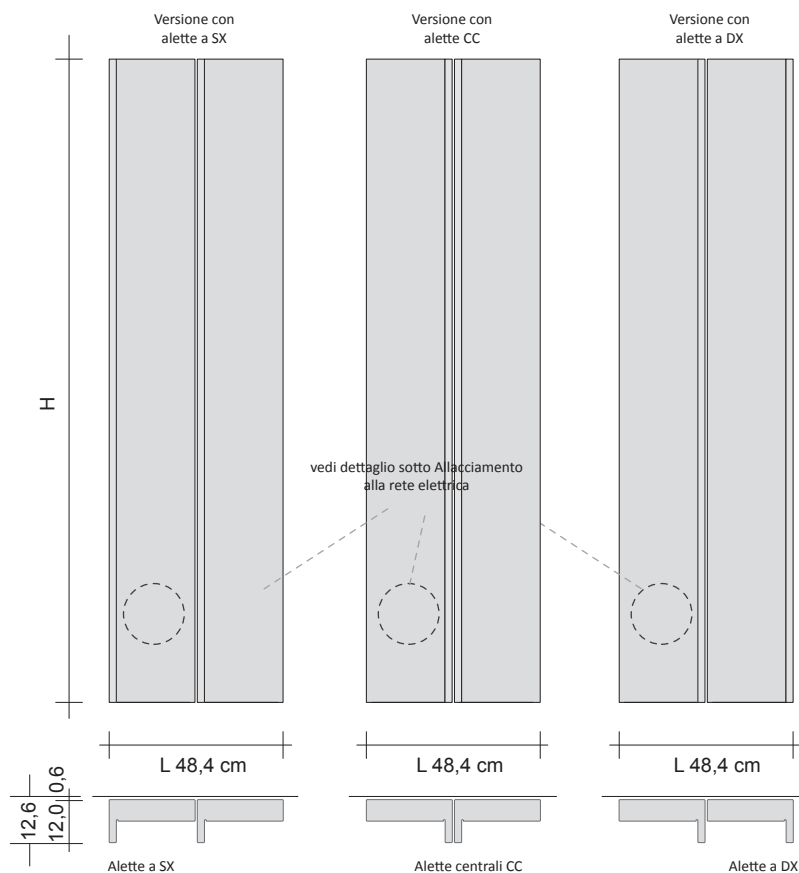

SCHEMA DEGLI ALLACCIAMENTI

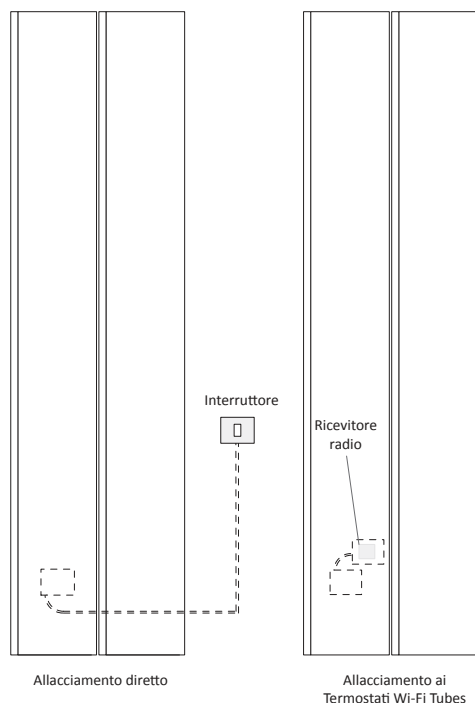

Regolazione Elettriche

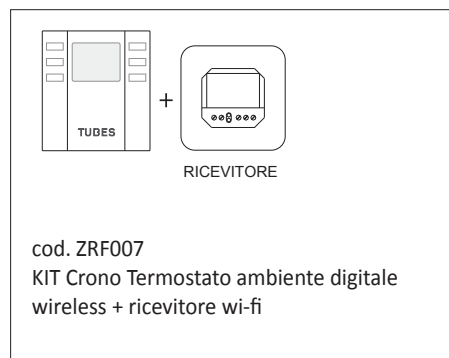

Cavo di allacciamento alla rete elettrica

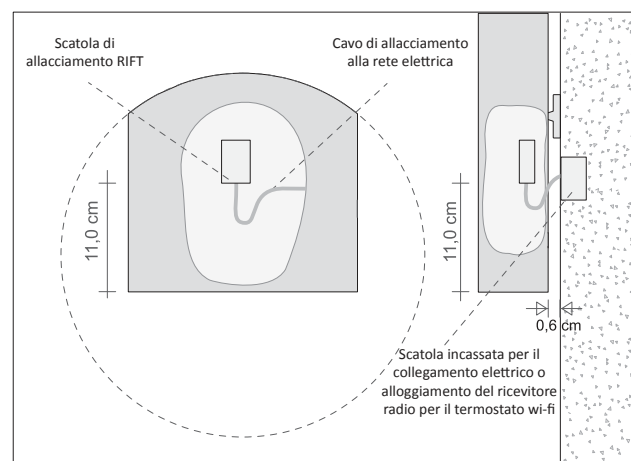

Codice del prodotto **RFTV24DE#DX180901011**

RFTV24DE#DX180 Codice articolo riportato nella tabella prezzi
 9010 Codice colore/finitura riportato nella TABELLA COLORI TUBES Ufficiale
 DX Aletta

SUPPLEMENTI COLORE

Vedi tabella colori TUBES ufficiale
 Supplementi calcolati su categoria C0
 RAL Fuori tabella +30%*
 A campione su preventivo*
 * Per queste categorie richiedere fattibilità

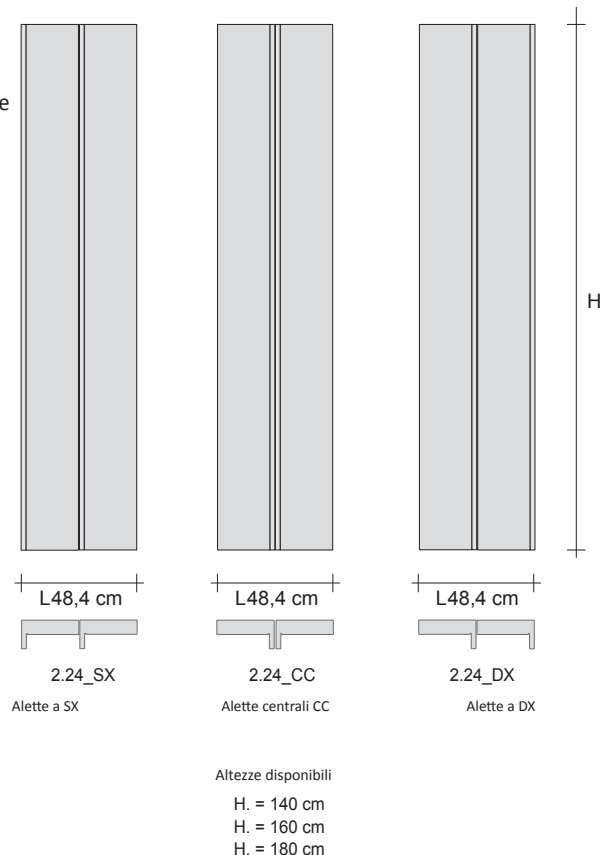

Verticale 24 Doppio Allineato Elettrico Sx, CC e DX

Modello	H (cm)	L (cm)	Resistenza Elettrica (Watt)	Prezzo Bianco std. Cat. C0 (€)	Prezzo Categoria C1/C2 (€)	Prezzo Categoria Cat. C3 (€)	Prezzo Multi_Color (2) (€)
RFTV24DE#SX140	140,0	48,4	700 W				
RFTV24DE#SX160	160,0	48,4	1000 W				
RFTV24DE#SX180	180,0	48,4	1120 W				

Per i colori RAL fuori tabella aumento del 30 % sul prezzo del Bianco C0 richiedendo preventivamente la fattibilità. Colorazione GRGR Grigio Cromo NON disponibile per il modello RIFT.
 (1) Nella versione MULTICOLOR il codice è V24DEM, in questo caso devono essere specificati i diversi colori.

Accessori RIFT



Appendino cod. ZAAPRFT#...



Porta salviette cod. ZAPSRFT#...

Codice	Descrizione	Finiture	Prezzo (€)
ZAAPRFT#	Appendino RIFT in ottone GALVANICO	Cromo, Stagno Lucido Nichel Nero e Oro	
ZAPSRFT#	Porta Salviette in ottone GALVANICO		
ZAAPRFTC#	Appendino RIFT in ottone COLORATO	Colori Tubes* cat. C0, C1, C2	
ZAPSRFTC#	Porta Salviette in ottone COLORATO		

* la colorazione GRGR Grigio Cromo NON è disponibile

REGOLAZIONI ELETTRICHE

La regolazione elettrica viene eseguita mediante l'utilizzo del termostato ZRF007 che permette la regolazione della temperatura in ambiente interagendo con un massimo di 5 caloriferi.

Codice	Descrizione	Finiture	Prezzo (€)
ZRF007	Kit Termostato Ambiente in radiofrequenza con programmatore settimanale da parete, senza fili e certificato ECodesign. Il Kit comprende il ricevitore in radiofrequenza per scatola a muro da installare obbligatoriamente.	Bianco	

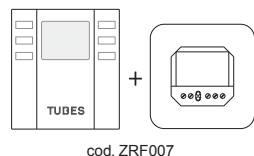

RIFT VERTICALE 15.24 DOPPIO DISALLINEATO ELETTRICO

Calorifero di DESIGN a funzionamento elettrico in ALLUMINIO



EL

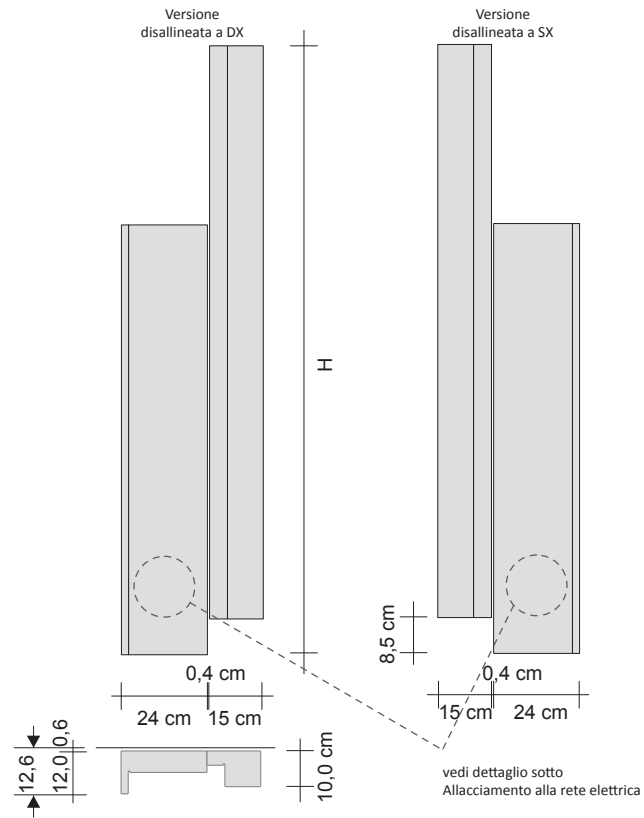

SCHEMA DEGLI ALLACCIAMENTI

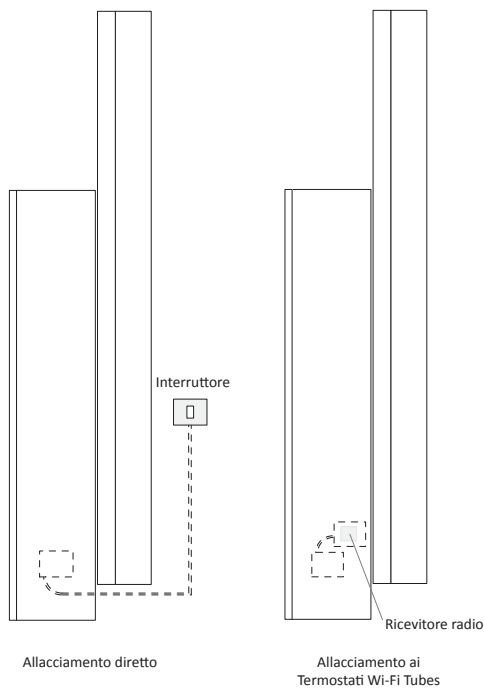

Regolazione Elettriche

cod. ZRF007
KIT Crono Termostato ambiente digitale wireless + ricevitore wi-fi

Cavo di allacciamento alla rete elettrica

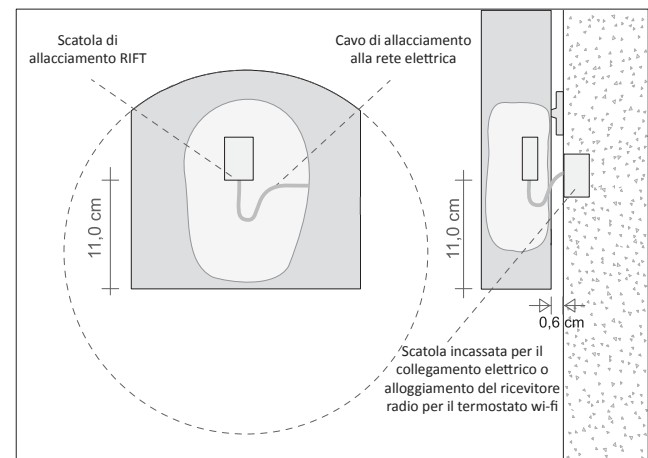

Codice del prodotto **RFTVDDE2#DX120160901007**

RFTVDDE2#DX120160 Codice articolo riportato nella tabella prezzi

9010

Codice colore/finitura riportato nella TABELLA COLORI TUBES Ufficiale

DX

Aletta

SUPPLEMENTI COLORE

Vedi tabella colori TUBES ufficiale

Supplementi calcolati su categoria C0





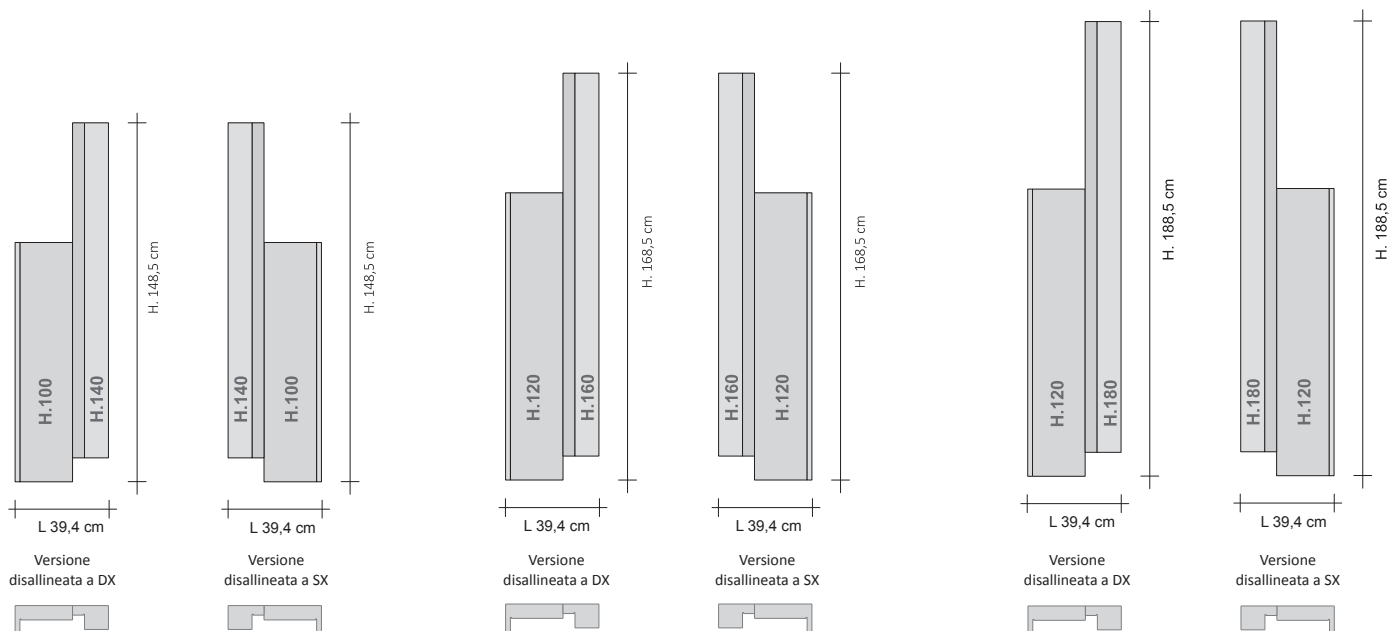

RAL Fuori tabella +30%*

A campione su preventivo*

* Per queste categorie richiedere fattibilità



Verticale Doppio Disallineato Elettrico DX e SX

Modello	H (cm)	L (cm)	Resistenza Elettrica (Watt)	Prezzo Bianco std. Cat. C0 (€)	Prezzo Categoria C1/C2 (€)	Prezzo Categoria Cat. C3 (€)	Prezzo Multi_Color (2) (€)
 RFTVDDE2#DX100140	148,5	39,4	490 W				
 RFTVDDE2#SX100140	148,5	39,4	490 W				
 RFTVDDE2#DX120160	168,5	39,4	630 W				
 RFTVDDE2#SX120160	168,5	39,4	630 W				
 RFTVDDE2#DX120180	188,5	39,4	780 W				
 RFTVDDE2#SX120180	188,5	39,4	780 W				

Per i colori RAL fuori tabella aumento del 30 % sul prezzo del Bianco C0 richiedendo preventivamente la fattibilità. Colorazione GRGR Grigio Cromo NON disponibile per il modello RIFT.
 (1) Nella versione MULTICOLOR il codice è VDDE2M, in questo caso devono essere specificati i diversi colori.



Appendino cod. ZAAPRFT#...



Porta salviette cod. ZAPSRFT#...

Accessori RIFT

Codice	Descrizione	Finiture	Prezzo (€)
ZAAPRFT#	Appendino RIFT in ottone GALVANICO	Cromo, Stagno Lucido Nichel Nero e Oro	
ZAPSRFT#	Porta Salviette in ottone GALVANICO		
ZAAPRFTC#	Appendino RIFT in ottone COLORATO	Colori Tubes* cat. C0, C1, C2	
ZAPSRFTC#	Porta Salviette in ottone COLORATO		

* la colorazione GRGR Grigio Cromo NON è disponibile

REGOLAZIONI ELETTRICHE

La regolazione elettrica viene eseguita mediante l'utilizzo del termostato ZRF007 che permette la regolazione della temperatura in ambiente interagendo con un massimo di 5 caloriferi.

Codice	Descrizione	Finiture	Prezzo (€)
ZRF007	Kit Termostato Ambiente in radiofrequenza con programmatore settimanale da parete, senza fili e certificato ECODESIGN. Il Kit comprende il ricevitore in radiofrequenza per scatola a muro da installare obbligatoriamente.	Bianco	

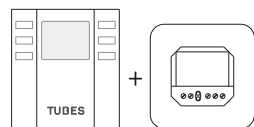

cod. ZRF007

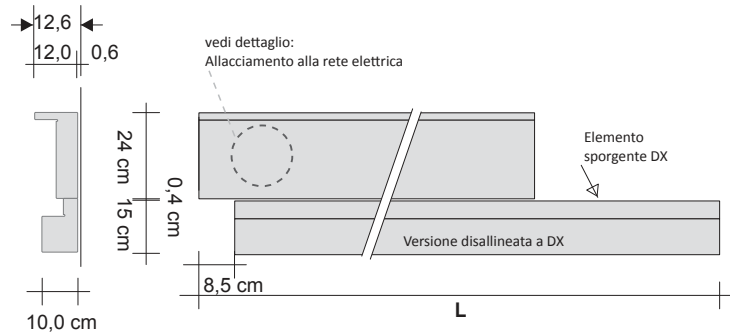
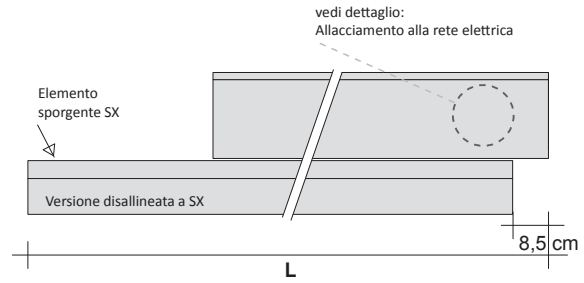

SCHEMA DEGLI ALLACCIAMENTI

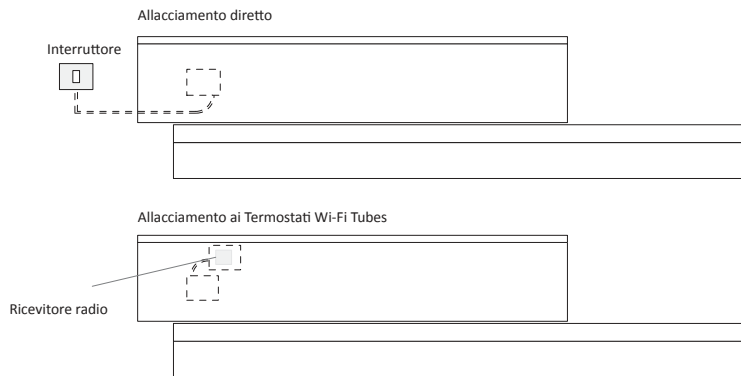

Regolazione Elettriche

cod. ZRF007
KIT Crono Termostato ambiente digitale wireless + ricevitore wi-fi

Cavo di allacciamento alla rete elettrica

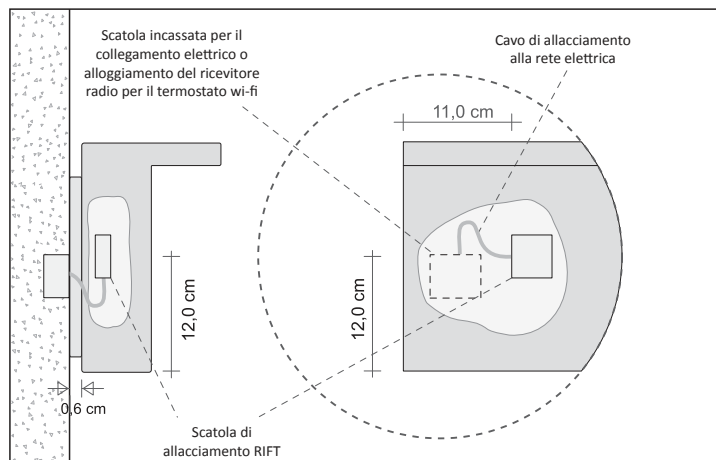

Codice del prodotto **RFTODDE2#DX120160901007**

RFTODDE2#DX120160 Codice articolo riportato nella tabella prezzi
 9010 Codice colore/finitura riportato nella TABELLA COLORI TUBES Ufficiale
 DX diseallineamento

SUPPLEMENTI COLORE

Vedi tabella colori TUBES ufficiale
 Supplementi calcolati su categoria CO
 RAL Fuori tabella +30%*
 A campione su preventivo*
 * Per queste categorie richiedere fattibilità

Versione disallineata a DX

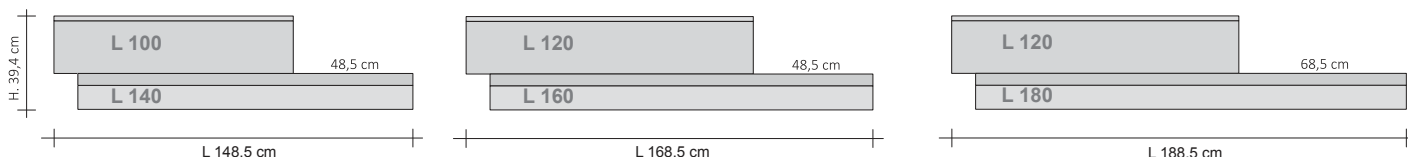

Versione disallineata a SX

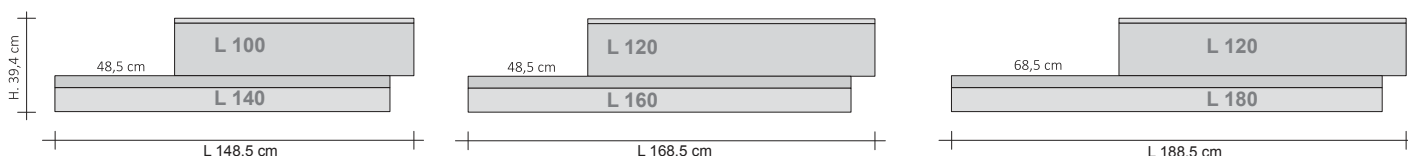

Orizzontale Disallineato Elettrico DX e SX

Modello	H (cm)	L (cm)	Resistenza Elettrica (Watt)	Prezzo Bianco std. Cat. C0 (€)	Prezzo Categoria C1/C2 (€)	Prezzo Categoria C3 (€)	Prezzo Multi_Color (2) (€)
RFTODDE2#DX100140	39,4	148,5	490 W				
RFTODDE2#SX100140	39,4	148,5	490 W				
RFTODDE2#DX120160	39,4	168,5	630 W				
RFTODDE2#SX120160	39,4	168,5	630 W				
RFTODDE2#DX120180	39,4	188,5	780 W				
RFTODDE2#SX120180	39,4	188,5	780 W				

Per i colori RAL fuori tabella aumento del 30 % sul prezzo del Bianco C0 richiedendo preventivamente la fattibilità. Colorazione GRGR Grigio Cromo NON disponibile per il modello RIFT.
 (1) Nella versione MULTICOLOR il codice è ODDE2M, in questo caso devono essere specificati i diversi colori.

Accessori RIFT



Appendino cod. ZAAPRFT#...



Mensola RIFT
 L 48 cm cod. ZAMRFT48#...
 L 60 cm cod. ZAMRFT60#...

Codice	Descrizione	Finiture	Prezzo (€)
ZAAPRFT#...	Appendino RIFT in ottone GALVANICO	Cromo, Stagno Lucido Nichel Nero e Oro	
ZAAPRFTC#...	Appendino RIFT in ottone COLORATO	Colori Tubes* cat. C0, C1, C2	
ZAMRFT4824#LNN ZAMRFT6024#LNN ZAMRFT4815#LNN ZAMRFT6015#LNN	Mensola Porta oggetti x RIFT 24 in legno cm 48x15 Mensola Porta oggetti x RIFT 24 in legno cm 60x15 Mensola Porta oggetti x RIFT 15 in legno cm 48x15 Mensola Porta oggetti x RIFT 15 in legno cm 60x15	Finitura Legno Naturale	
ZAMRFT4824#LBC ZAMRFT6024#LBC ZAMRFT4815#LBC ZAMRFT6015#LBC	Mensola Porta oggetti x RIFT 24 in legno cm 48x15 Mensola Porta oggetti x RIFT 24 in legno cm 60x15 Mensola Porta oggetti x RIFT 15 in legno cm 48x15 Mensola Porta oggetti x RIFT 15 in legno cm 60x15	Finitura Bianco Opaco	

* la colorazione GRGR Grigio Cromo NON è disponibile

REGOLAZIONI ELETTRICHE

La regolazione elettrica viene eseguita mediante l'utilizzo del termostato ZRF007 che permette la regolazione della temperatura in ambiente interagendo con un massimo di 5 caloriferi.

Codice	Descrizione	Finiture	Prezzo (€)
ZRF007	Kit Termostato Ambiente in radiofrequenza con programmatore settimanale da parete, senza fili e certificato ECODESIGN. Il Kit comprende il ricevitore in radiofrequenza per scatola a muro da installare obbligatoriamente.	Bianco	

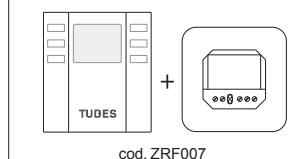

RIFT VERTICALE 15 MULTIPLO DISALLINEATO ELETTRICO

Calorifero di DESIGN a funzionamento elettrico in ALLUMINIO



EL

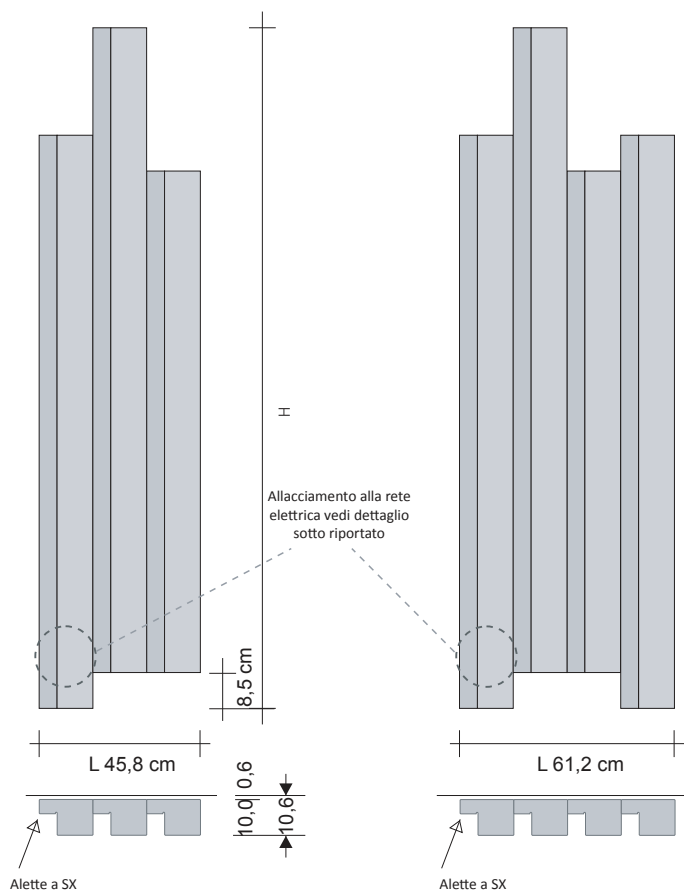

SCHEMA DEGLI ALLACCIAMENTI

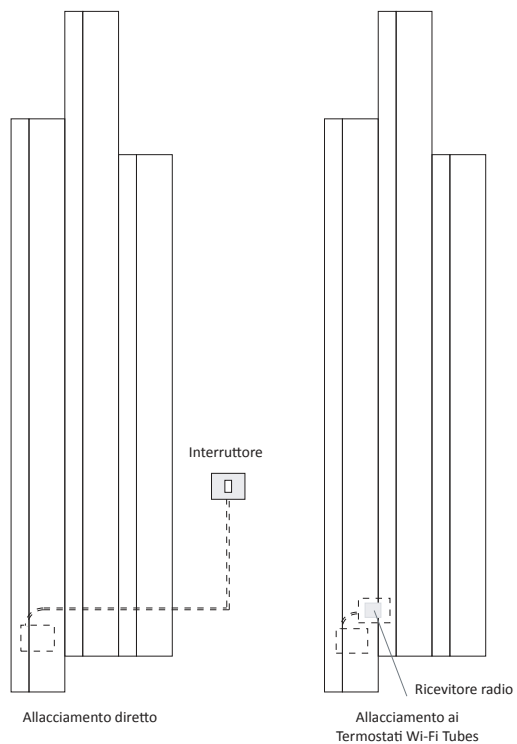

Scatola di allacciamento RIFT

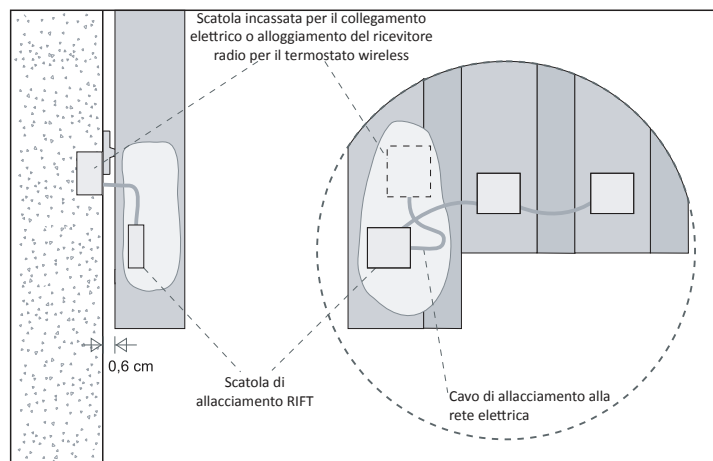

Codice del prodotto **RFTV15MDE3#SX1909010**

RFTV15MDE3#SX190 Codice articolo riportato nella tabella prezzi
 9010 Codice colore/finitura riportato nella TABELLA COLORI TUBES Ufficiale
 SX Aletta

SUPPLEMENTI COLORE RIFT

Vedi tabella colori TUBES ufficiale
 Supplementi calcolati su categoria C0
 RAL Fuori tabella +30%*
 A campione su preventivo*
 * Per queste categorie richiedere fattibilità
 (1) GRGR Grigio Cromo NON disponibile
 (2) MULTICOLOR devono essere specificati i diversi colori

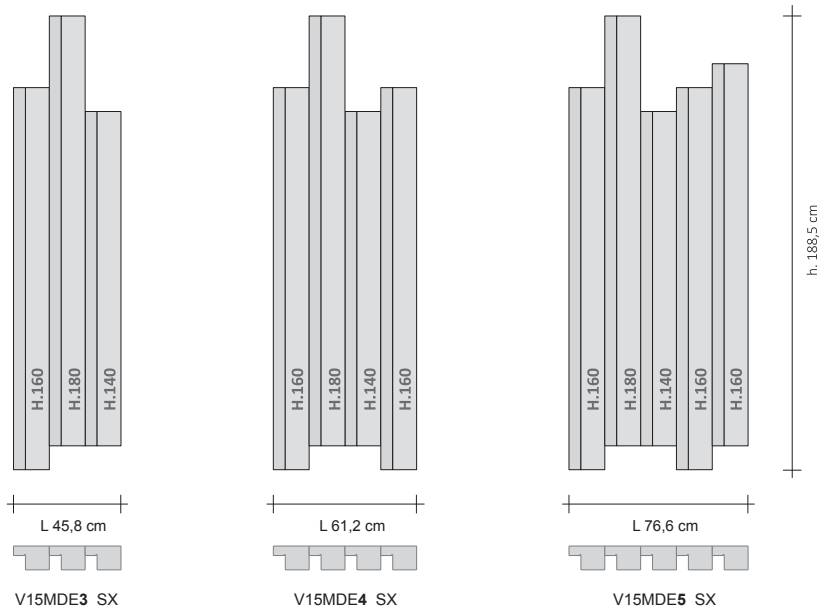

Verticale MULTIPLO 15 disallineato ELETTRICO SX e DX

Modello	H (cm)	L (cm)	Resistenza Elettrica (Watt)	Prezzo Bianco std. Cat. C0 (€)	Prezzo Categoria C1/C2 (€)	Prezzo Categoria Cat. C3 (€)	Prezzo Multi_Color (2) (€)
RFTV15MDE3#DX190	188,5	45,8	1100 W				
RFTV15MDE3#SX190	188,5	45,8	1100 W				
RFTV15MDE4#DX190	188,5	61,2	1450 W				
RFTV15MDE4#SX190	188,5	61,2	1450 W				
RFTV15MDE5#DX190	188,5	76,6	1800 W				
RFTV15MDE5#SX190	188,5	76,6	1800 W				

Per i colori RAL fuori tabella aumento del 30 % sul prezzo del Bianco C0 richiedendo preventivamente la fattibilità. Colorazione GRGR Grigio Cromo NON disponibile per il modello RIFT.
 (1) Nella versione MULTICOLOR il codice è V15MDE3M, in questo caso devono essere specificati i diversi colori.

REGOLAZIONI ELETTRICHE

La regolazione elettrica viene eseguita mediante l'utilizzo del termostato ZRF007 che permette la regolazione della temperatura in ambiente interagendo con un massimo di 5 caloriferi.

Codice	Descrizione	Finiture	Prezzo (€)
ZRF007	Kit Termostato Ambiente in radiofrequenza con programmatore settimanale da parete, senza fili e certificato ECObdesign. Il Kit comprende il ricevitore in radiofrequenza per scatola a muro da installare obbligatoriamente.	Bianco	

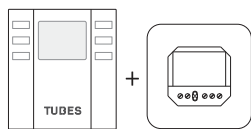

cod. ZRF007

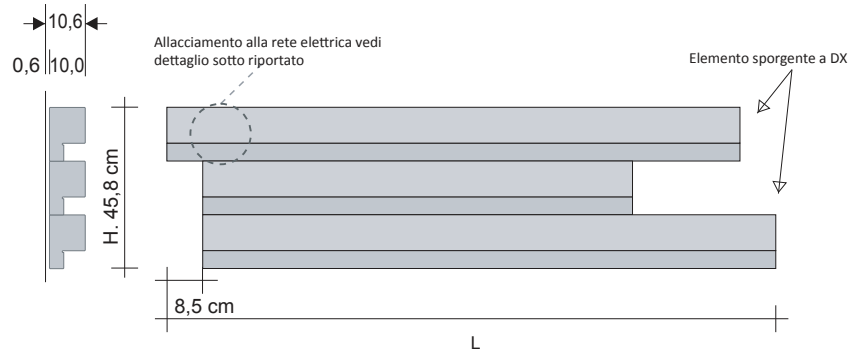

SCHEMA DEGLI ALLACCIAMENTI

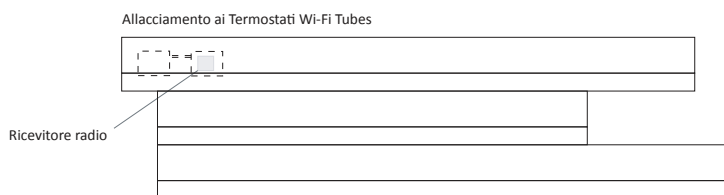
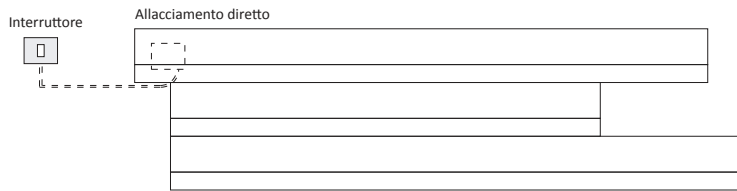

Cavo di allacciamento alla rete elettrica

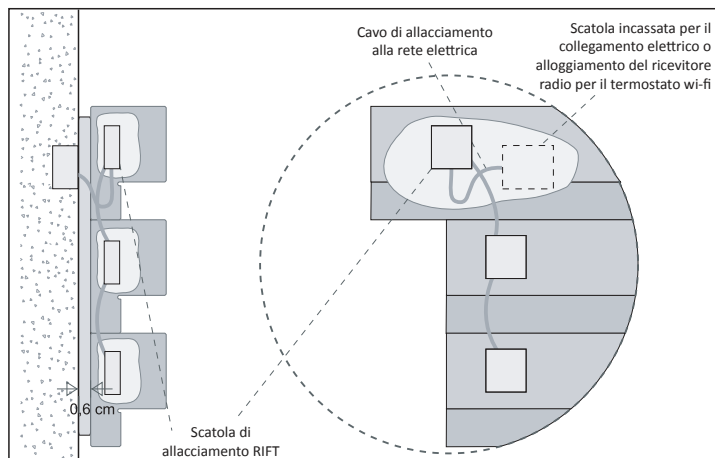

Codice del prodotto **RFTO15MDE3#SX1909010**

RFTO15MDE3#SX190 Codice articolo riportato nella tabella prezzi
 9010 Codice colore/finitura riportato nella TABELLA COLORI TUBES Ufficiale
 SX Aletta

SUPPLEMENTI COLORE RIFT

Vedi tabella colori TUBES ufficiale
 Supplementi calcolati su categoria C0
 RAL Fuori tabella +30%*
 A campione su preventivo*
 * Per queste categorie richiedere fattibilità
 (1) GRGR Grigio Cromo NON disponibile
 (2) MULTICOLOR devono essere specificati i diversi colori

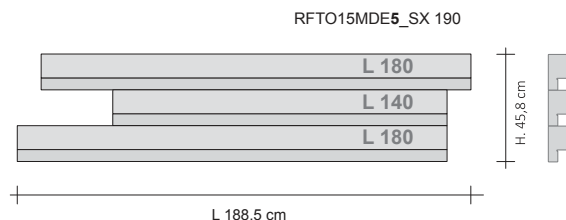
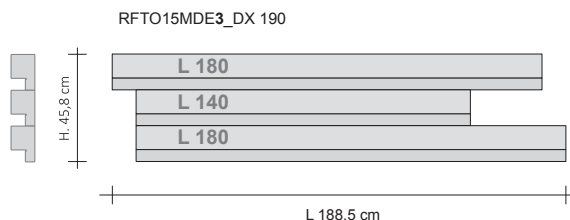

Orizzontale MULTIPLO Elettrico SX e DX

Modello	H (cm)	L (cm)	Resistenza Elettrica (Watt)	Prezzo Bianco std. Cat. C0 (€)	Prezzo Categoria C1/C2 (€)	Prezzo Categoria Cat. C3 (€)	Prezzo Multi_Color (2) (€)
 RFTO15MDE3#DX190	45,8	188,5	1100 w				
 RFTO15MDE3#SX190	45,8	188,5	1100 w				

Per i colori RAL fuori tabella aumento del 30 % sul prezzo del Bianco C0 richiedendo preventivamente la fattibilità. Colorazione GRGR Grigio Cromo NON disponibile per il modello RIFT.
 (1) Nella versione MULTICOLOR il codice è RFTO15MDE3M, in questo caso devono essere specificati i diversi colori.

Accessori RIFT



Mensola RIFT

Codice	Descrizione	Finiture	Prezzo (€)
ZAMRFT4815#LNN	Mensola Porta oggetti x RIFT 15 in legno cm 48x15	Legno Naturale	
ZAMRFT6015#LNN	Mensola Porta oggetti x RIFT 15 in legno cm 60x15		
ZAMRFT4815#LBC	Mensola Porta oggetti x RIFT 15 in legno cm 48x15	Bianco Opaco	
ZAMRFT6015#LBC	Mensola Porta oggetti x RIFT 15 in legno cm 60x15		

REGOLAZIONI ELETTRICHE

La regolazione elettrica viene eseguita mediante l'utilizzo del termostato ZRF007 che permette la regolazione della temperatura in ambiente interagendo con un massimo di 5 caloriferi.

Codice	Descrizione	Finiture	Prezzo (€)
ZRF007	Kit Termostato Ambiente in radiofrequenza con programmatore settimanale da parete, senza fili e certificato ECDesign. Il Kit comprende il ricevitore in radiofrequenza per scatola a muro da installare obbligatoriamente.	Bianco	

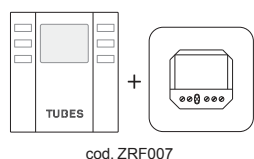

cod. ZRF007

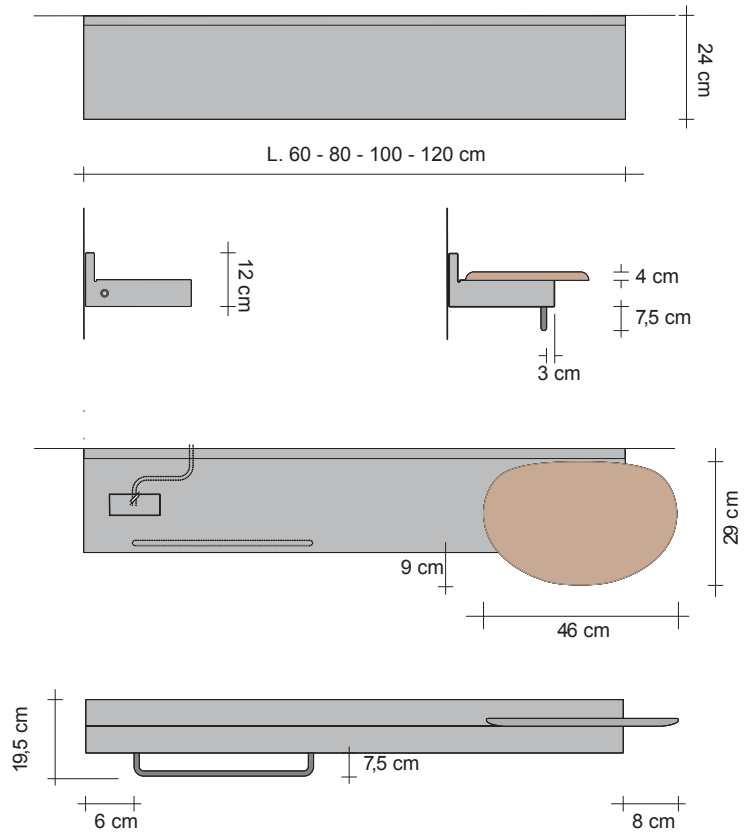

SCHEMA DEGLI ALLACCIAMENTI

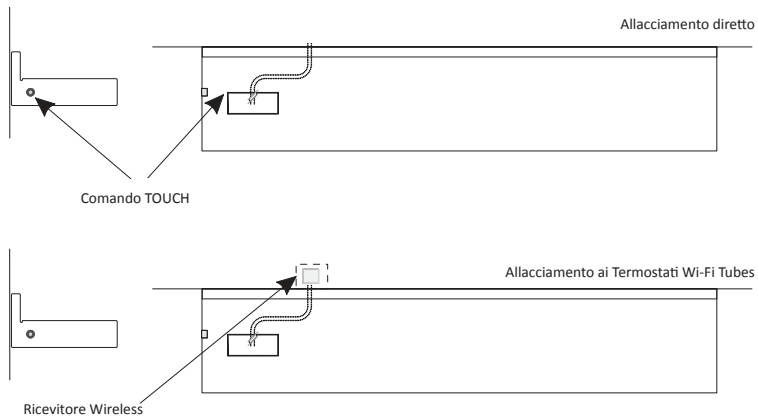

Allacciamento alla rete elettrica

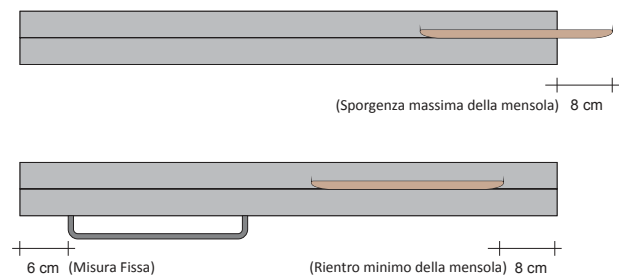
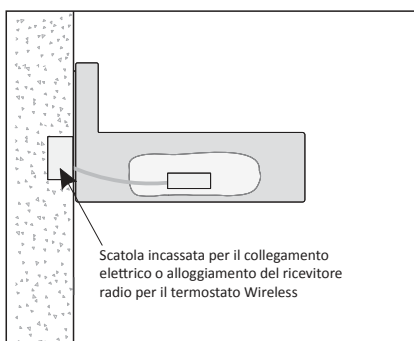

Codice del prodotto **RFREL#0609010**

RFREL#060 Codice articolo riportato nella tabella prezzi
9010 Codice colore/finitura riportato nella TABELLA COLORI TUBES Ufficiale

SUPPLEMENTI COLORE

Vedi tabella colori TUBES ufficiale
Supplementi calcolati su categoria CO
RAL Fuori tabella +30%*
A campione su preventivo*
* Per queste categorie richiedere fattibilità
Finitura GRGR non disponibile per questo modello

RIFT/reverse elettrico

Modello	H (cm)	L (cm)	Resistenza Elettrica (Watt)	Prezzo Bianco std. Cat. C0 (€)	Prezzo Categoria C1/C2 (€)	Prezzo Categoria Cat. C3 (€)
Versione RIFT / reverse con interruttore TOUCH per controllo e regolazione						
RFREL#060	12,0	60,0	150 W			
RFREL#080	12,0	80,0	150 W			
RFREL#100	12,0	100,0	300 W			
RFREL#120	12,0	120,0	300 W			
Versione con interruttore TOUCH, regolazione e programmazione con Termostato wireless (ZRF007)						
RFTREW#060	12,0	60,0	150 W			
RFTREW#080	12,0	80,0	150 W			
RFTREW#100	12,0	100,0	300 W			
RFTREW#120	12,0	120,0	300 W			

Accessori RIFT

Il Portasalviette RIFT/Reverse deve essere ordinato TASSATIVAMENTE assieme al calorifero in quanto deve essere predisposto in fase di produzione, NON è possibile installare il portasalviette successivamente.



Porta salviette RIFT/ reverse



Mensola in legno RIFT/ reverse

Codice	Descrizione	Finiture	Prezzo (€)
ZAPSRFTRG#050...	Portasalviette* RIFT/reverse L.50,0xH.7,5 cm	Cromo, Stagno Lucido Nichel Nero e Oro	
ZAPSRFTRG#065...	Portasalviette* RIFT/reverse L.65,0xH.7,5 cm (disponibile solo per RIFT L.80, 100, 120 cm)		
ZAPSRFTRG#095...	Portasalviette* RIFT/reverse L.95,0xH.7,5 cm (disponibile solo per RIFT L.120 cm)		
ZAPSRFTR#050	Portasalviette* RIFT/reverse L.50,0xH.7,5 cm	Colori Tubes** cat. C0, C1, C2	
ZAPSRFTR#065	Portasalviette* RIFT/reverse L.65,0xH.7,5 cm (disponibile solo per RIFT L.80, 100, 120 cm)		
ZAPSRFTR#095	Portasalviette* RIFT/reverse L.95,0xH.7,5 cm (disponibile solo per RIFT L.80, 100, 120 cm)		
ZAMRFTREV	Mensola in legno per RIFT/reverse L.46,0x29,0 cm (Installabile nelle larghezza L.100/120 e solamente sul lato DX del RIFT/reverse mediante aggancio magnetico da fissare all'interno della mensola.	Legno Naturale	

* Il portasalviette RIFT/reverse deve essere predisposto, per cui è necessario che venga ordinato insieme al calorifero.

** la colorazione GRGR Grigio Cromo NON è disponibile

REGOLAZIONI ELETTRICHE

cod. ZRF007
KIT cronotermostato d'ambiente
digitale wireless ECOdesign + ricevitore

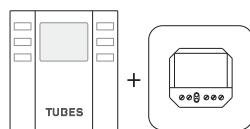

cod. ZRF007

La regolazione Elettrica ZRF007 è compresa nel prezzo della versione RFTREW